



# CATÁLOGO



<b>SOBRE A TELAMBRADO</b>	<b>04</b>
<b>LINHA CONSTRUÇÃO CIVIL: CERCAMENTOS</b>	
<b>TELA LOSANGULAR</b>	<b>06 A 08</b>
<b>GRADIL</b>	<b>09 A 11</b>
<b>TELA RURAL E TELAS SOLDADAS</b>	<b>12 A 15</b>
<b>TELA QUADRADA E ONDULADA</b>	<b>16 A 18</b>
<b>TELAS HEXAGONAL</b>	<b>19 A 21</b>
<b>CONCERTINA</b>	<b>22 E 23</b>
<b>ALVENARIA E GESSO</b>	<b>24 E 25</b>
<b>CHAPA CALHA GALVALUME</b>	<b>26</b>
<b>PENEIRAS INOX E GALVANIZADAS</b>	<b>27 E 28</b>
<b>LINHA CONSTRUÇÃO CIVIL: TELAS PLÁSTICAS</b>	
<b>PINTEIRO, VIVEIRO E GALINHEIRO</b>	<b>30</b>
<b>SOMBRITE, TAPUME, FACHADEIRA, TELA SINALEIRO</b>	<b>31</b>
<b>REDES DE PROTEÇÃO</b>	<b>32 E 33</b>
<b>TELA MOSQUITEIRO</b>	<b>34</b>
<b>LINHA CONSTRUÇÃO CIVIL: ESTRUTURAL</b>	
<b>FERRAGENS</b>	<b>36 A 38</b>
<b>TELCON</b>	<b>39 E 40</b>

## LINHA CONSTRUÇÃO CIVIL: ESTRUTURAL

ESTRIBOS	41
PREGOS	42 A 45
FIXAÇÃO:	46 E 47
ARAME GALVANIZADO	48 A 51
<b>LINHA AGROPECUÁRIA</b>	
FARPADOS	53 E 54
ARAMES PVC COMERCIAL, ELECTRO E OVALADO	55
<b>LINHA SERRALHERIA</b>	
BARRA CHATA	57
BARRA REDONDA	58
CANTONEIRA	59
CHAPAS GALVANIZADAS	60
CHAPAS PERFURADA, XADREZ E EXPANDIDA	61 E 62
ELETRODO REVESTIDO	63
GONZO	64
METALON	65
PERFIL U	66 E 67
ROLDANAS	68
TELHA TRAPEZOIDAL	69
TELHA ONDULADA	70
CHAPA LAMBRIL	71
TUBO GALVANIZADO	72
<b>LINHA FERRAMENTAS E UTILIDADES</b>	74 A 81

# SOBRE A TELAMBRADO



Desde 1987, com mais de três décadas de experiência, a Telambrado se dedica a fornecer soluções em produtos para o setor da construção civil. Com fabricação própria de alambrados e telas onduladas e quadradas, além de parcerias com grandes marcas, somos especialistas em cercamento e proteção. Oferecemos uma ampla linha de produtos, como telas de arame galvanizado, gradil, vigas e outros itens de serralheria. Nossos produtos são reconhecidos pela durabilidade e resistência, garantindo segurança e confiabilidade em diferentes projetos.

Atendemos desde pequenas obras residenciais até grandes empreendimentos industriais, condomínios e propriedades rurais, sempre compreendendo e adaptando nossas soluções às necessidades específicas de cada cliente. Nosso compromisso é reforçado por investimentos constantes em tecnologia de ponta e na capacitação de nossa equipe, assegurando resultados de excelência em cada projeto.

 AV. CARLOS LINDENBERG No 1036 - COBILÂNDIA - VILA VELHA/ES

 (27) 3246-8900 | (27) 99248-3216

 WWW.TELAMBRADO.COM.BR

 CONTATO@TELAMBRADO.COM.BR

A large roll of chain-link fencing is shown on a metal stand in a factory setting. The roll is positioned horizontally, and the metal stand has several large, gear-like components. The background shows other industrial equipment and a concrete floor. The image has a blue tint and a dark blue vertical bar on the left side.

CONSTRUÇÃO CIVIL  
**CERCAMENTOS**



# LOSANGULAR

A **tela Losangular** são redes de arame trançado em formato de losango, usadas para cercar áreas e garantir segurança. São aplicadas em cercas, jardins e divisórias industriais.

## TELA LOSANGULAR (ALAMBRADO) – M<sup>2</sup>

TELA LOSANGULAR GALVANIZADA FIO BWG 10		CÓD
MALHA DE 2"	2,900 KG/M <sup>2</sup>	19
MALHA DE 2.1/2"	2,450 KG/M <sup>2</sup>	2419
MALHA DE 3"	2,000 KG/M <sup>2</sup>	21
MALHA DE 4"	1,430 KG/M <sup>2</sup>	22
TELA LOSANGULAR GALVANIZADA FIO BWG 12		CÓD
MALHA DE 1"	3,902 KG/M <sup>2</sup>	13
MALHA DE 1.1/2"	2,600 KG/M <sup>2</sup>	14
MALHA DE 2"	1,800 KG/M <sup>2</sup>	15
MALHA DE 2.1/2"	1,600 KG/M <sup>2</sup>	16
MALHA DE 3"	1,250 KG/M <sup>2</sup>	18
MALHA DE 4"	1,045 KG/M <sup>2</sup>	17

<b>TELA LOSANGULAR GALVANIZADA FIO BWG 14</b>		<b>CÓD</b>
MALHA DE 1"	2,280 KG/M <sup>2</sup>	8
MALHA DE 1.1/2"	1,800 KG/M <sup>2</sup>	9
MALHA DE 2"	1,080 KG/M <sup>2</sup>	10
MALHA DE 2.1/2"	0,920 KG/M <sup>2</sup>	11
MALHA DE 3"	0,800 KG/M <sup>2</sup>	12
<b>TELA LOSANGULAR GALVANIZADA FIO BWG 16</b>		<b>CÓD</b>
MALHA DE 1"	1,750 KG/M <sup>2</sup>	5

<b>TELA LOSANGULAR REVESTIDA EM PVC FIO BWG 12</b>		<b>CÓD</b>
MALHA DE 3/4"	7,120 KG/M <sup>2</sup>	2672
MALHA DE 1"	4,888 KG/M <sup>2</sup>	1931
MALHA DE 1.1/2"	3,400 KG/M <sup>2</sup>	34
MALHA DE 2"	2,200 KG/M <sup>2</sup>	1646
MALHA DE 2.1/2"	1,750 KG/M <sup>2</sup>	35
MALHA DE 3"	1,500 KG/M <sup>2</sup>	36
MALHA DE 4"	1,085 KG/M <sup>2</sup>	37



**TELA LOSANGULAR REVESTIDA EM PVC FIO BWG 14**

**CÓD**

<b>MALHA DE 1"</b>	<b>3,200 KG/M<sup>2</sup></b>	<b>30</b>
<b>MALHA DE 1.1/2"</b>	<b>1,674 KG/M<sup>2</sup></b>	<b>38</b>
<b>MALHA DE 2"</b>	<b>1,290 KG/M<sup>2</sup></b>	<b>31</b>
<b>MALHA DE 2.1/2"</b>	<b>1,090 KG/M<sup>2</sup></b>	<b>32</b>
<b>MALHA DE 3"</b>	<b>0,900 KG/M<sup>2</sup></b>	<b>33</b>

**TELA LOSANGULAR REVESTIDA EM PVC FIO BWG 16**

**CÓD**

<b>MALHA DE 1"</b>	<b>1,800 KG/M<sup>2</sup></b>	<b>27</b>
--------------------	-------------------------------	-----------

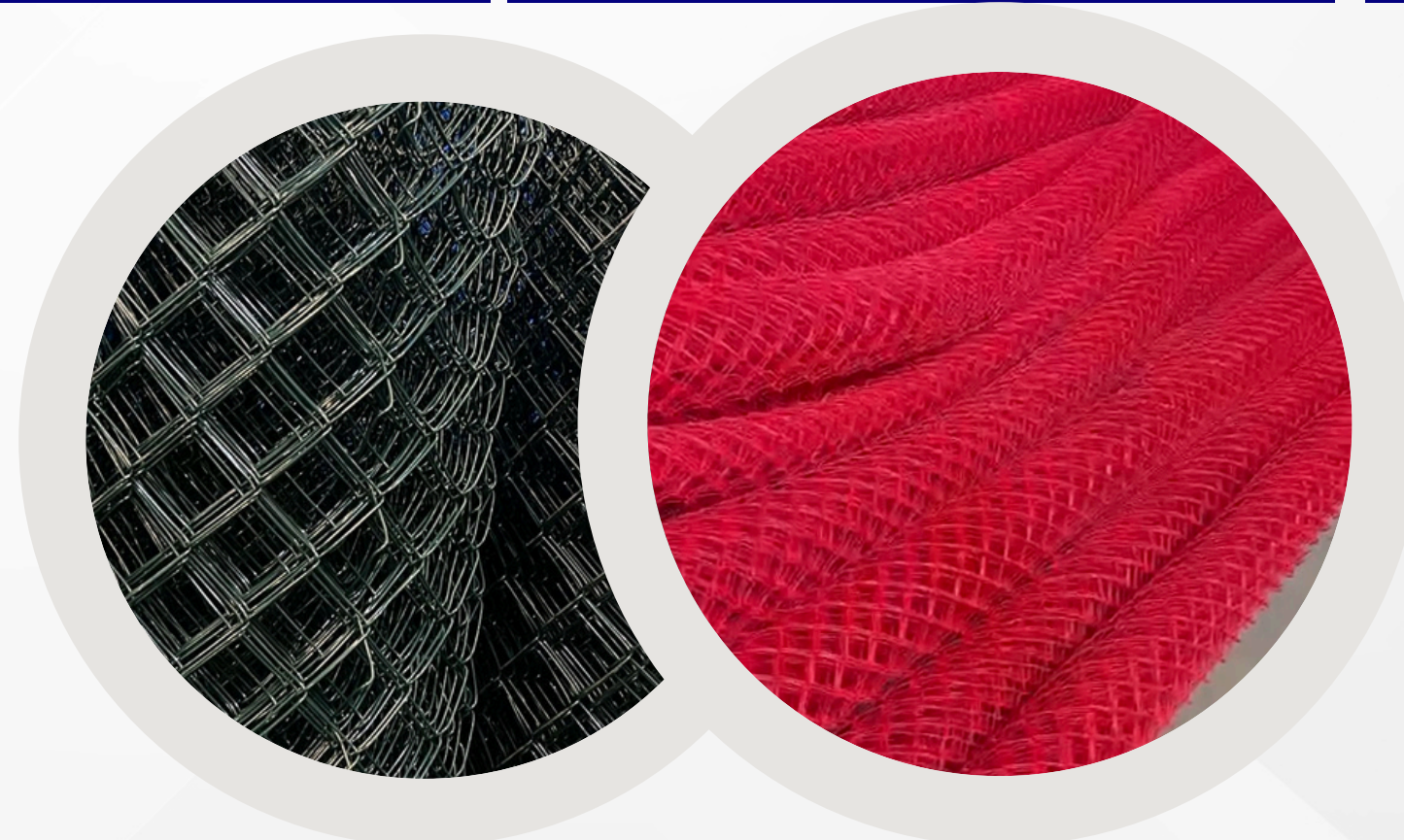



# GRADIL:

O Gradil Morlan é indicado para diversos tipos de cercamentos, tais como, supermercados, concessionárias, estacionamentos, pontes, passarelas, viadutos, praças, parques, escolas, residências urbanas ou rurais, indústrias, jardins, etc.



<b>GRADIL</b>	
<b>GRADIL (2,50M DE COMPRIMENTO)</b>	<b>CÓD</b>
MALHA 5X20CM FIO 4,3 MM X ALT. 1,03 M	3386
MALHA 5X20CM FIO 4,3 MM X ALT. 1,53 M	3110
MALHA 5X20CM FIO 4,3 MM X ALT. 2,03 M	3109
MALHA 5X20CM FIO 4,3 MM X ALT. 2,43 M	3388
<b>TRABALHAMOS COM GRADIL NO FIO 5,1 SOB ENCOMENDA</b>	
<b>POSTE – P/CHUMBAR (SEM FIXADORES)</b>	<b>CÓD</b>
1,5MM SEÇÃO 4X6CM H 1,50 M (3 BUCHAS)	67
1,5MM SEÇÃO 4X6CM H 2,00 M (4 BUCHAS)	4682
1,5MM SEÇÃO 4X6CM H 2,60 M (6 BUCHAS)	3305
1,5MM SEÇÃO 4X6CM H 3,20 M (7 BUCHAS)	3141

<b>POSTE – P/PRAFUSAR (SEM FIXADORES)</b>	<b>CÓD</b>
1,5MM SEÇÃO 4X6CM H 1,08 M (3 BUCHAS)	3111
1,5MM SEÇÃO 4X6CM H 1,58 M (4 BUCHAS)	3113
1,5MM SEÇÃO 4X6CM H 2,08 M (6 BUCHAS)	3111
1,5MM SEÇÃO 4X6CM H 2,48 M (7 BUCHAS)	3113
<b>ACESSÓRIOS</b>	
	<b>CÓD</b>
CJ FIXADOR C/TAMPA E PARAF. JUNTO COM POSTE	1239
CJ FIXADOR C/TAMPA E PARAF. AVULSO	3083
TAMPA DE TUBO	4362

**GRADIL E PORTÃO: TEMOS EQUIPE ESPECIALIZADA EM INSTALAÇÃO**

O GRADIL MORLAN É FABRICADO COM ARAMES ZINCADOS POR IMERSÃO A QUENTE E REVESTIDOS COM 300M (MICRA) DE PVC DE ALTA ADERÊNCIA. É ATUALMENTE A MELHOR OPÇÃO DE REVESTIMENTO NO MUNDO. PRODUTO FABRICADO NO BRASIL, COM AÇO BRASILEIRO.



TEMOS EQUIPE ESPECIALIZADA EM INSTALAÇÃO DE GRADIL E PORTÃO

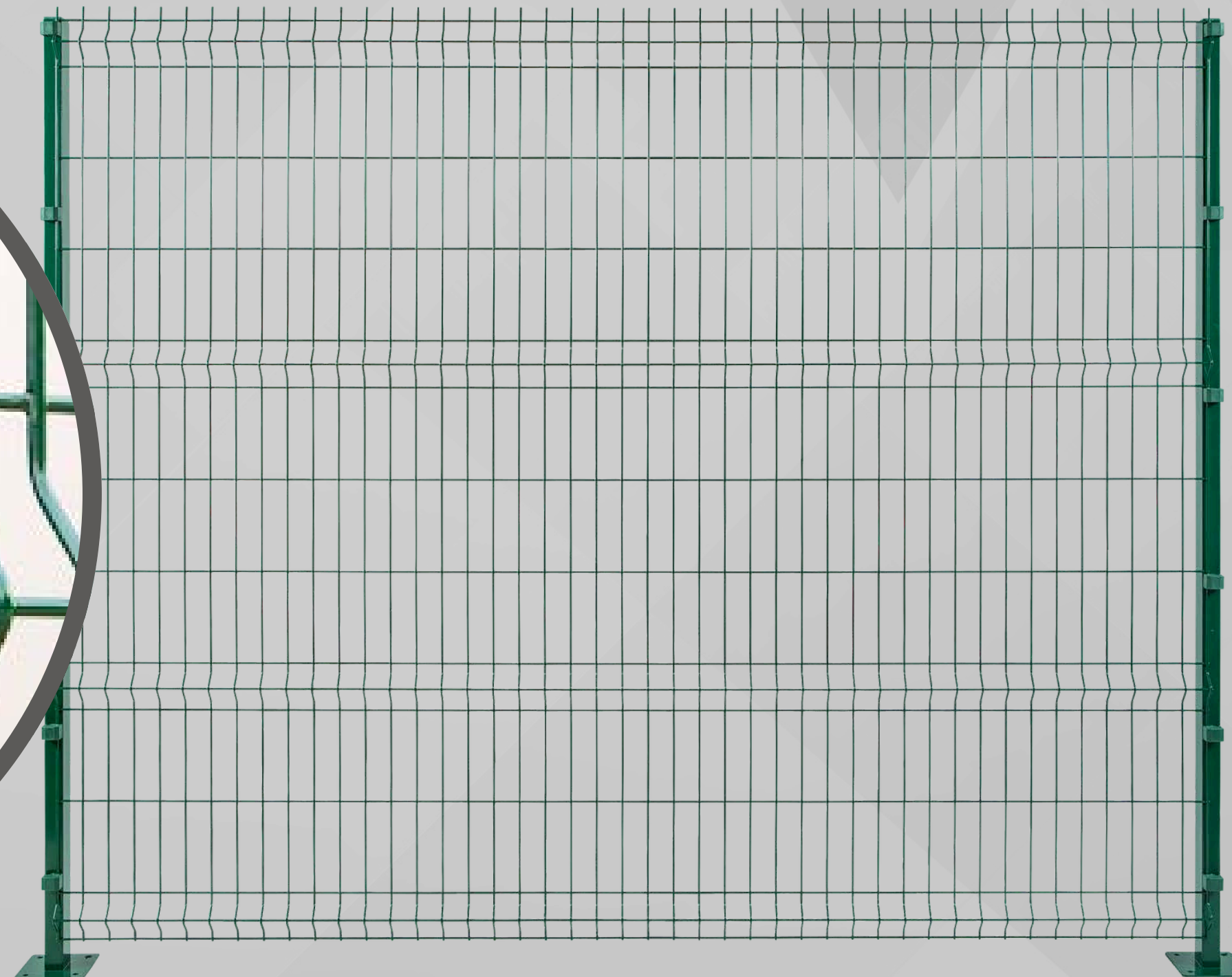

# TELA RURAL, TELAS SOLDADAS

A Tela Rural Morlan® ZN3 é fabricada com arame de aço zincado com camada pesada, oferecendo maior proteção contra corrosão. Além disso, ela possui resistência, durabilidade, eficiência e fácil instalação e foi projetada com malhas especialmente desenvolvidas para impedir a passagem de animais de pequeno e médio porte.



<b>TELAS SOLDADAS</b>	
<b>TELA SOLDADA DE SEGURANÇA 75X50 FIO 2,10</b>	<b>COD</b>
75X50MM FIO 2,10 X 1,0X25M	2291
75X50MM FIO 2,10 X 1,2X25M	2292
75X50MM FIO 2,10 X 1,5X25M	1344
75X50MM FIO 2,10 X 1,8X25M	2546
75X50MM FIO 2,10 X 2,0X25M	2294

<b>TELA SOLDADA DE SEGURANÇA 100X50 FIO 1,65</b>	<b>COD</b>
100X50MM FIO 1,65 X 1,0X25M	8724
100X50MM FIO 1,65 X 1,2X25M	6371
100X50MM FIO 1,65 X 1,2X25M	5720
<b>TELA SOLDADA DE SEGURANÇA 100X50 FIO 1,90</b>	<b>COD</b>
100X50MM FIO 1,90 X 1,0X25M	224
100X50MM FIO 1,90 X 1,2X25M	4726
100X50MM FIO 1,90 X 1,5X25M	471
100X50MM FIO 1,90 X 1,8X25M	1632
100X50MM FIO 1,90 X 2,0X25M	4877



**TELA SOLDADA DE SEGURANÇA 150X50 FIO 2,30**

**COD**

**150X50MM FIO 2,30 X 1,0X25M**

**1422**

**150X50MM FIO 2,30 X 1,2X25M**

**2887**

**150X50MM FIO 2,30 X 1,5X25M**

**2839**

**150X50MM FIO 2,30 X 1,8X25M**

**2888**

**150X50MM FIO 2,30 X 2,0X25M**

**3400**



**TELA SOLDADA REVESTIDA "TELLACOR"**

**COD**

**100X50MM FIO 2,50 X 1,00X25M**

**1364**

**100X50MM FIO 2,50 X 1,20X25M**

**729**

**100X50MM FIO 2,50 X 1,50X25M**

**3299**

**100X50MM FIO 2,50 X 1,80X25M**

**5147**

**100X50MM FIO 2,50 X 2,00X25M**

**4875**

**FACHAFORTE ALVENARIA 25X25MM 25M**

**COD**

**FIO 1,24 X 0,50M ALT COMEP**

**1680**

**FIO 1,20 X 0,50M ALT ANCORA**

**668**

**FIO 1,24 X 1,00M ALT**

**6374**

# TELA QUADRADA ONDULADA

A tela ondulada é uma malha metálica com fios em formato ondulado, usada para cercar, proteger áreas e reforçar estruturas, proporcionando segurança e ventilação.

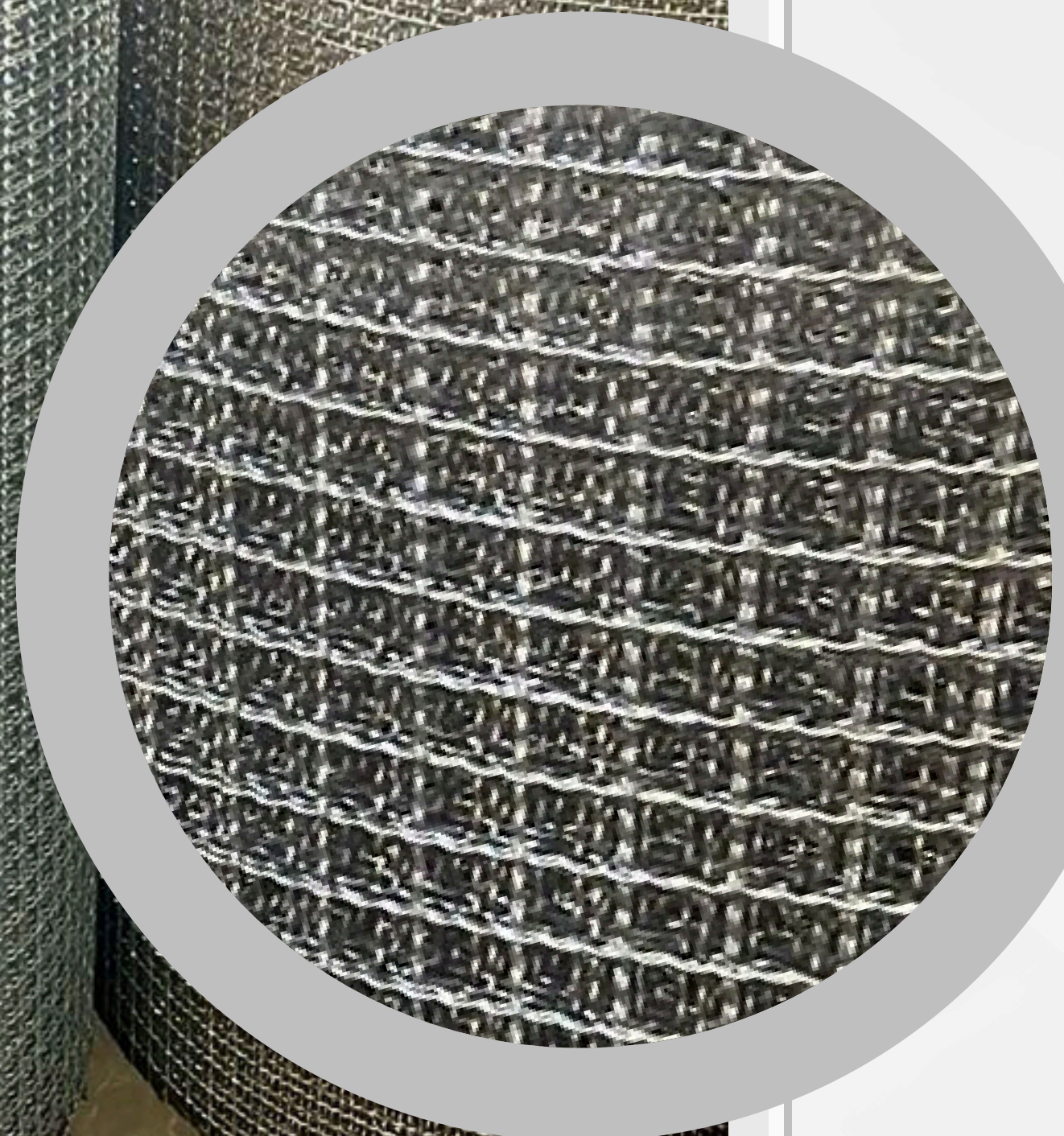



TELA QUADRADA ONDULADA – M <sup>2</sup>		
TELA QUADRADA FIO 6		CÓD
MALHA DE 2"	7,000 KG/	60
MALHA DE 2.1/2"	5,420 KG/M <sup>2</sup>	219
MALHA DE 3"	4,500 KG/M <sup>2</sup>	61
MALHA DE 4"	3,300 KG/M <sup>2</sup>	3051
TELA QUADRADA ONDULADA – M <sup>2</sup>		
TELA QUADRADA FIO 6		CÓD
MALHA DE 1.1/4"	7,560 KG/M <sup>2</sup>	57
MALHA DE 1.1/2"	6,432 KG/M <sup>2</sup>	58
MALHA DE 2"	4,900 KG/M <sup>2</sup>	59
MALHA DE 2.1/2"	3,500 KG/M <sup>2</sup>	1768
MALHA DE 3"	(3,500) KG/M <sup>2</sup> ?	1516

TELA QUADRADA FIO 10		PREÇO
MALHA DE 5/8"	10,000 KG/M <sup>2</sup>	49
MALHA DE 3/4"	7,200 KG/M <sup>2</sup>	50
MALHA DE 1"	5,100 KG/M <sup>2</sup>	51
MALHA DE 1.1/4"	4,800 KG/M <sup>2</sup>	52
MALHA DE 1.1/2"	3,800 KG/M <sup>2</sup>	53
MALHA DE 2"	3,000 KG/M <sup>2</sup>	54
MALHA DE 2.1/2"	2,400 KG/M <sup>2</sup>	55
MALHA DE 3"	2,000 KG/M <sup>2</sup>	56

<b>TELA QUADRADA FIO 12</b>		<b>CÓD</b>
MALHA DE 1/2"	6,500 KG/M <sup>2</sup>	2438
MALHA DE 5/8"	5,800 KG/M <sup>2</sup>	46
MALHA DE 3/4"	4,700 KG/M <sup>2</sup>	45
MALHA DE 1"	3,350 KG/M <sup>2</sup>	47
MALHA DE 1.1/4"	3,000 KG/M <sup>2</sup>	48
MALHA DE 1.1/2"	2,500 KG/M <sup>2</sup>	1751

<b>TELA QUADRADA FIO 14</b>		<b>COD</b>
MALHA DE 3/8"	4,630 KG/M <sup>2</sup>	40
MALHA DE 1/2"	3,840 KG/M <sup>2</sup>	2765
MALHA DE 5/8"	3,000 KG/M <sup>2</sup>	41
MALHA DE 3/4"	2,700 KG/M <sup>2</sup>	43
MALHA DE 1"	1,900 KG/M <sup>2</sup>	44
<b>TELA QUADRADA FIO 16</b>		<b>COD</b>
MALHA DE 5/8"	2,000 KG/M <sup>2</sup>	39
MALHA DE 1"	1,240 KG/M <sup>2</sup>	42

# HEXAGONAL:

A **tela hexagonal** é uma malha de arame entrelaçado com formato de hexágonos. Usada para cercas, delimitação de áreas, proteção de plantas, contenção de pequenos animais e em projetos de jardinagem e construção civil.



<b>TELAS HEXAGONAIS (ROLO DE 50M)</b>	
<b>GALINHEIRO (MALHA 2")</b>	<b>CÓD</b>
FIO 18 - 1,20M	2254
FIO 18 - 1,50M	117
FIO 18 - 1,80M	2255
FIO 22 - 1,50M	2257
FIO 22 - 1,80M	2280
FIO 23 - 1,50M	2281
FIO 23 - 1,80M	2282

<b>PINTEIRO (MALHA 1")</b>	<b>CÓD</b>
FIO 22 - 1,00M	2260
FIO 22 - 1,20M	4535
FIO 22 - 1,50M	2263
FIO 22 - 2,00M	6500
FIO 24 - 1,00M	2264
FIO 24 - 1,20M	2265
FIO 24 - 1,50M	2266

<b>VIVEIRO (MALHA 1/2")</b>	<b>CÓD</b>
FIO 24 - 0,60M	2267
FIO 24 - 0,80M	2268
FIO 24 - 1,00M	2269
FIO 24 - 1,20M	2270
FIO 24 - 1,50M	2271
FIO 24 - 2,00M	2271
FIO 26 - 0,60M	2272
FIO 26 - 0,80M	2273
FIO 26 - 1,00M	2274
FIO 26 - 1,20M	2275
FIO 26 - 1,50M	2460

<b>TELA MANGUEIRÃO (MALHA 3")</b>	<b>CÓD</b>
FIO 16 - 0,80M	2283
FIO 16 - 1,00M	2284
FIO 16 - 1,20M	2285
FIO 16 - 1,50M	2286
FIO 16 - 1,80M	2287
FIO 18 - 0,80M	2288
FIO 18 - 1,00M	4495
FIO 18 - 1,20M	2289
FIO 18 - 1,50M	2541
<b>TELA RURAL</b>	<b>CÓD</b>
ZN3 20-11X1,20MX50M	4446



# CONCERTINA

A concertina é uma barreira de segurança feita de arame farpado ou arame laminado em espiral, com lâminas cortantes. Ela é usada para proteger propriedades, dificultando a entrada de intrusos em muros, cercas e instalações de alta segurança.

CONCERTINA GALVALUME	CÓD
CLIPADA 45CM (8 METROS)	1836
CLIPADA 41CM (6 METROS)	6175
CLIPADA 30CM (5 METROS)	3830
KIT INSTALAÇÃO CONCERTINA	5254
LANÇA PARA MURO 2 PONTAS 1 METRO	CÓD
MENOR 80X1,6MM	7981

# CONCERTINA:



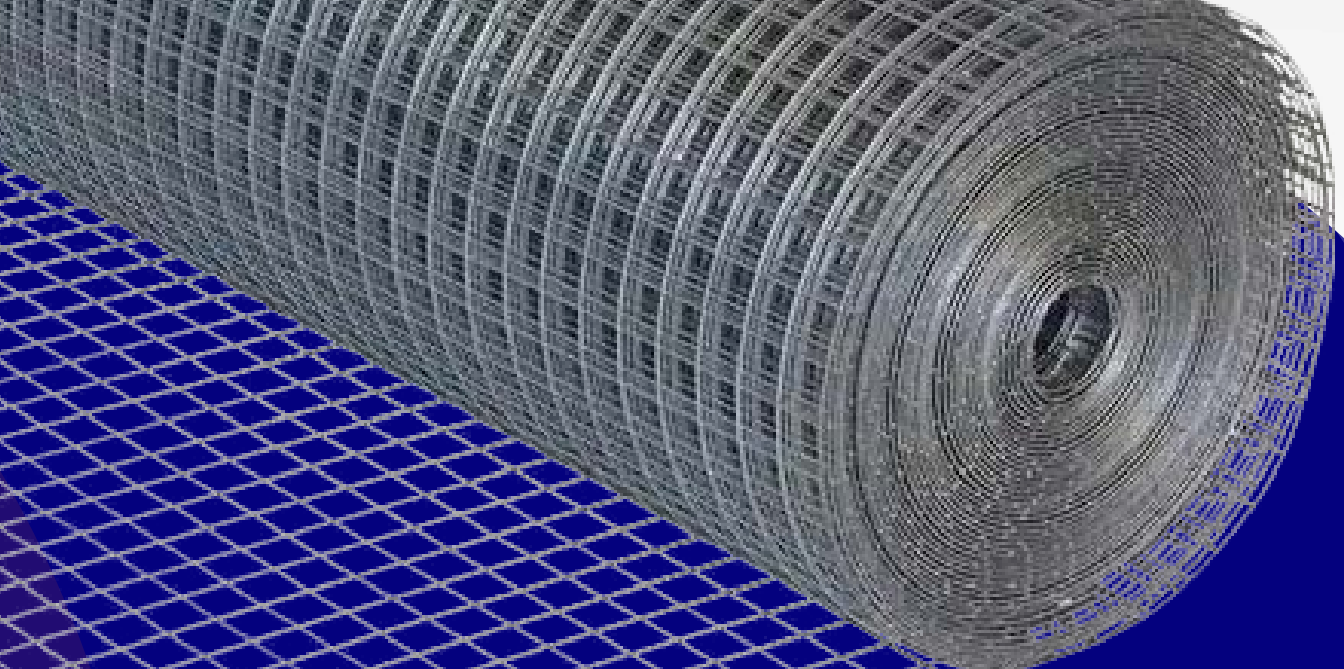

# ALVENARIA E GESSO:

Telas soldadas para alvenaria são telas de metal unidas por solda para criar uma estrutura rígida e resistente. Elas são usadas em construções de alvenaria para coberturas, oferecendo durabilidade, resistência a intempéries, e suporte adicional ao telhado.

TELAS SOLDADAS P/ALVENARIA	
<b>FACHAFORTE ALVENARIA 25X25MM 25M</b>	<b>CÓD</b>
FIO 1,24 X 0,50M ALT COMEP	1680
FIO 1,20 X 0,50M ALT ANCORA	668
FIO 1,24 X 1,00M ALT	6374
<b>TELA ALVENARIA EM CAIXAS FIO 1,2MM</b>	
6 X 50CM (C/200)	928
7,5 X 50CM (C/150)	3134
10,5 X 50CM (C/100)	1392
12 X 50CM (C/100)	159
<b>GARRINHAS P/ GESSO 5KG</b>	<b>4007</b>



# ALVENARIA E GESSO:





## CHAPA CALHA GALVALUME

CHAPA CALHA GALVALUME 400X0,43MM

8573

CHAPA CALHA GALVALUME 500 X 0,43MM

8579

CHAPA CALHA GALVALUME 600X0,43MM

8580



**PENEIRAS INOX,  
GALVANIZADAS**

<b>PENEIRA INOX</b>	<b>CÓD</b>
PENEIRA INOX M 14 FIO 30 X 30,00 X 1,00 ALT ROLO	4428
PENEIRA INOX M 10 FIO 24 X 30,00 X 1,00 ALT ROLO	3211
PENEIRA INOX M 6 FIO 20 X 30,00 X 1,00 ALT ROLO	4748
PENEIRA INOX M 8 FIO 20 X 30,00 X 1,00 ALT ROLO	8322
PENEIRA INOX M 60 FIO 0,16 X 30,00 X 1,00 ALT ROLO	4431
PENEIRA INOX M 80 FIO 0,12 X 30,00 X 1,00 ALT ROLO	4432
PENEIRA INOX M 100 FIO 0,10 X 30,00 X 1,00 ALT ROLO	3635



<b>PENEIRA GALV</b>	<b>CÓD</b>
PENEIRA GALV M 14 FIO 30 X 30,00 X 1,00 ALT ROLO	4423
PENEIRA GALV M 10 FIO 24 X 30,00 X 1,00 ALT ROLO	1211
PENEIRA GALV M 6 FIO 20 X 30,00 X 1,00 ALT ROLO	1086
PENEIRA GALV M 8 FIO 20 X 30,00 X 1,00 ALT ROLO	4461
PENEIRA GALV M 12 FIO 24 X 30,00 X 1,00 ALT ROLO	434
PENEIRA GALV M 4 FIO 22 X 30,00 X 1,00 ALT ROLO	1119
PENEIRA GALV M 16 FIO 32 X 30,00 X 1,00 ALT ROLO	3369

<b>FITA PERFURADA</b>	<b>CÓD</b>
FITA DE AÇO PERFURADA 17X0,4MMX 10M ANCORA	4315
FITA DE AÇO PERFURADA 17X0,4MMX 10M ANCORA	3369

CONSTRUÇÃO CIVIL

# TELAS PLÁSTICAS

# PLÁSTICAS

As **telas plásticas** são de malhas de PVC ou polietileno usadas para cercar e proteger áreas. São leves, resistentes e aplicadas em jardins e construções.

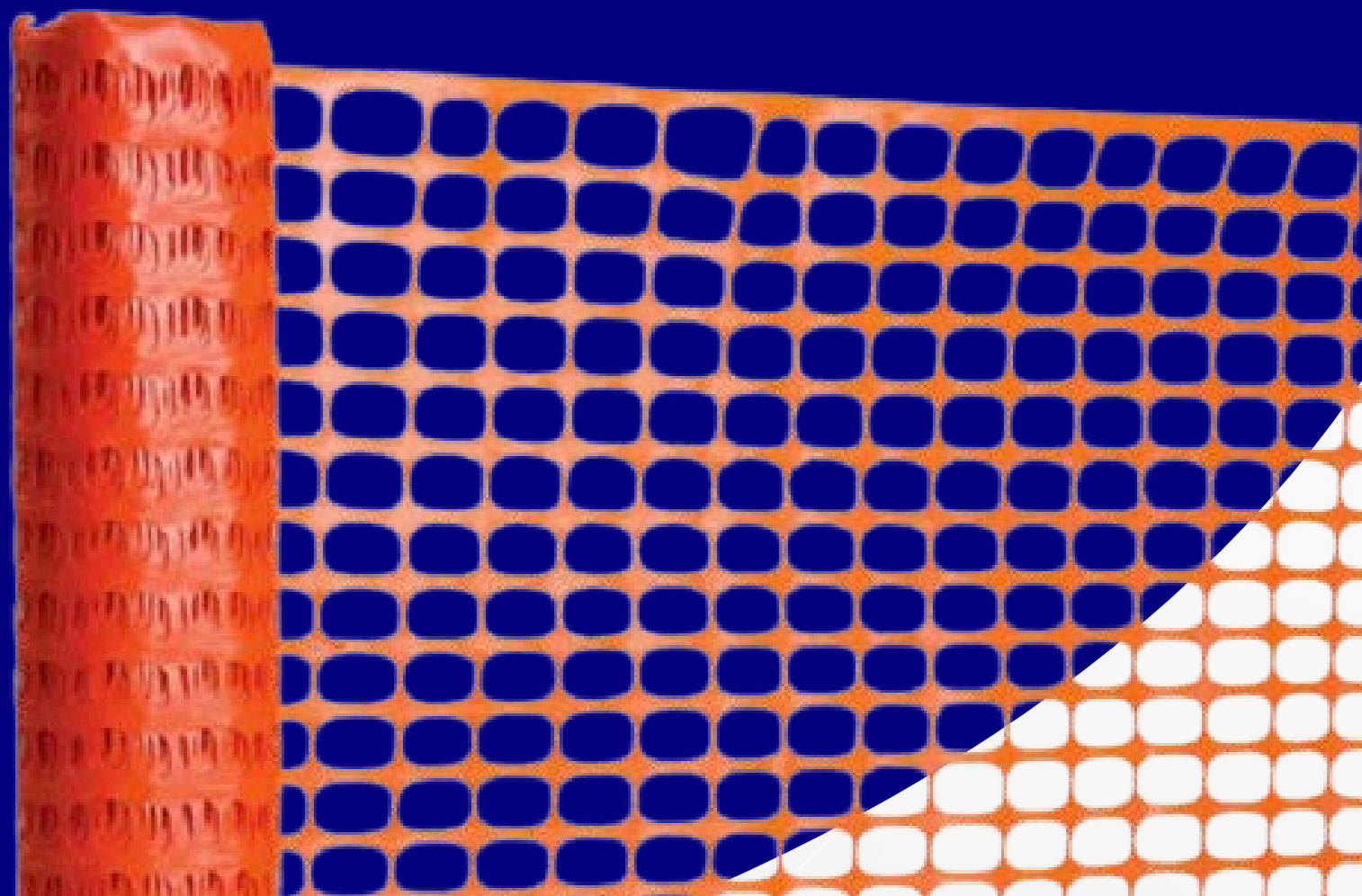

## TELAS PLÁSTICAS ROLO COM 50M

CÓD

VIVEIRO C/ 1,00M DE ALTURA

1260

PINTEIRO C/ 1,00M DE ALTURA

2650

GALINHEIRO C/ 1,00M DE ALTURA

2129

## TELAS PLÁSTICAS ROLO COM 50M

CÓD

VIVEIRO C/ 1,50M DE ALTURA

2379

PINTEIRO C/ 1,50M DE ALTURA

2378

GALINHEIRO C/ 1,50M DE ALTURA

5129



<b>SOMBRITE (ROLO COM 3X50M)</b>	<b>CÓD</b>
50% LAHUMAN	2386
70% LAHUMAN	2388
<b>FACHADEIRA BRANCA</b>	<b>CÓD</b>
FACHADEIRA 6X100M (REFORÇADA)	266
FACHADEIRA 3X100M	3562
<b>TAPUME LARANJA</b>	<b>CÓD</b>
TAPUME LARANJA 1,20X50M	2277
<b>TELA SINALEIRO BRANCA E LARANJA</b>	<b>CÓD</b>
TELA SINALEIRO BRANCA E LARANJA 1,20X50M	3011

# REDES DE PROTEÇÃO

Redes de proteção são malhas de nylon ou polietileno instaladas em janelas, varandas e escadas para prevenir quedas e oferecer segurança, especialmente para crianças e animais.







<b>REDE DE PROTEÇÃO</b>	<b>CÓD</b>
<b>REDE 5X5 FINA 30/21 FARDO 30X7,5M</b>	<b>2266</b>
<b>REDE 5X5 FINA 30/21 MEIO FARDO 30X3,75M</b>	<b>277</b>
<b>REDE 10X10 FINA 30/21 FARDO 30X15M</b>	<b>449</b>
<b>REDE 10X10 FINA 30/21 MEIO FARDO 30X7,5M</b>	<b>278</b>
<b>REDE 10X10 GROSSA 30/36 FARDO 30X15M</b>	<b>1192</b>
<b>REDE 10X10 GROSSA 30/36 MEIO FARDO 30X7,5M</b>	<b>279</b>
<b>CORDA TITAN POLIETILENO 4MM +- 500M REDECORDA</b>	<b>674</b>
<b>CORDA TITAN POLIETILENO 4MM +- 250M REDECORDA</b>	<b>5518</b>
<b>CORDA TITAN POLIETILENO 4MM +- 250M LAHUMAN</b>	<b>2639</b>
<b>CORDA TITAN POLIETILENO 4MM PT +- 200M</b>	<b>2899</b>

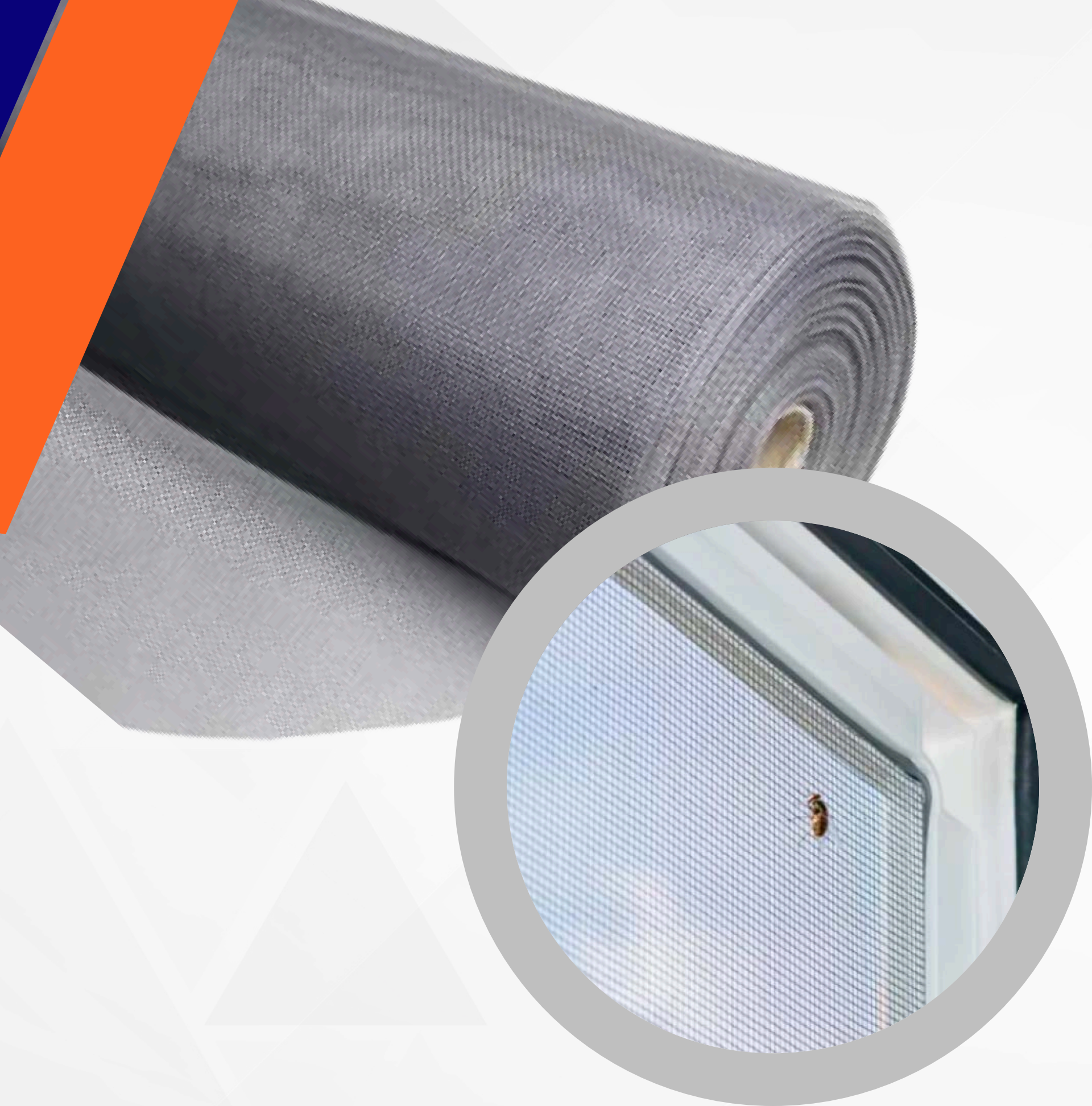

<b>MOSQUITEIRO DE FIBRA DE VIDRO</b>	<b>CÓD</b>
<b>MOSQUITEIRO FIBRA DE VIDRO M 18X16 F 0,26 50X1M</b>	<b>3240</b>
<b>MOSQUITEIRO FIBRA DE VIDRO M 18X16 F 0,26 50X1,20M</b>	<b>150</b>
<b>MOSQUITEIRO FIBRA DE VIDRO M 18X16 F 0,26 50X1,50M</b>	<b>1052</b>



CONSTRUÇÃO CIVIL  
**ESTRUTURAL**



# FERRAGENS

O **vergalhão** é uma barra de aço usada em construções de concreto armado. Ele serve para reforçar o concreto, aumentando sua resistência à tração e ajudando a evitar fissuras e rupturas na estrutura.

UNIDADES	VERGALHÕES	
	BITOLA	CÓD
50	4.2 MM	3957
30	5.0 MM	3479
20	6.3 MM (1/4")	3935
10	8.0 MM (5/16")	3956
7	10.0 MM (3/8")	3959
5	12.5 MM (1/2")	4014
3	16.0 MM (5/8")	3933
1	20.0 MM (ESTIRADA)	2975
1	25.0 MM (ESTIRADA)	3536

# FERRAGENS

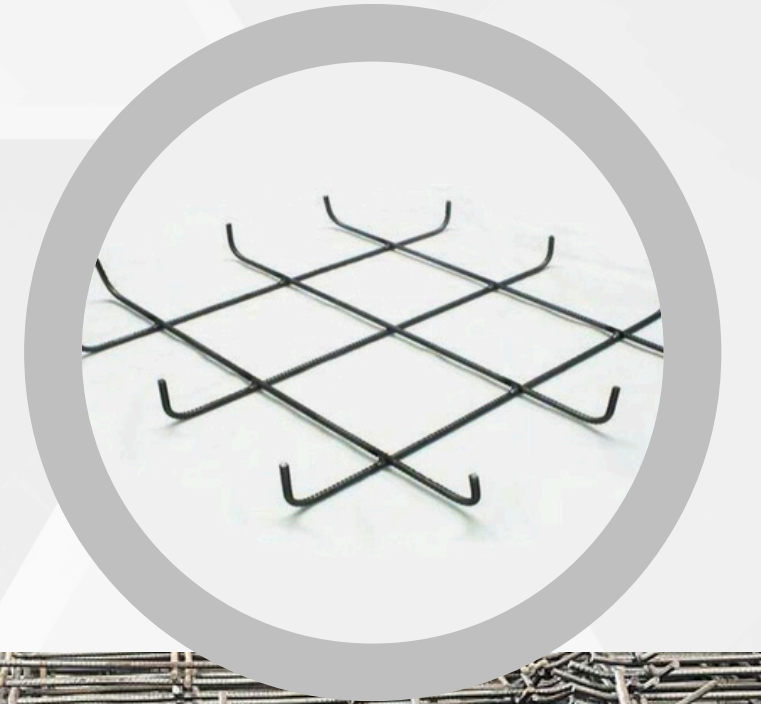
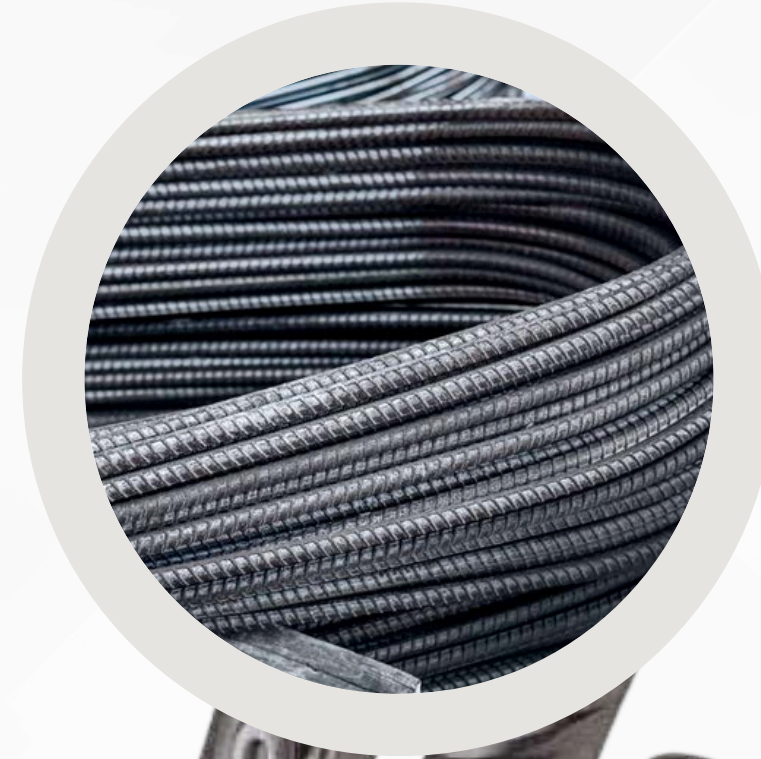

<b>PRODUTOS</b>	
ARAME REC. COMUM	1081
ARAME TORCIDO	1070
SAPATA 40X40 8MM (5/16")	6264
SAPATA 50X50 8MM (5/16")	4906
SAPATA 60X60 8MM (5/16")	1988
SAPATA 70X70 8MM (5/16")	4970
SAPATA 80X80 8MM (5/16")	3063
SAPATA 100X100 8MM (5/16")	4971
SAPATA 60X60 10MM (3/8")	652
SAPATA 80X80 10MM (3/8")	235
SAPATA 100X100 10MM (3/8")	8447

TRELIÇA 12M PESADA	8938
TRELIÇA (TR) H12 (FIO 6,4242MM)	7693
TRELIÇA 12M LEVE	3272
TRELIÇA 8M LEVE	3266
TRELIÇA 6M LEVE	3136
COLUNA 6X20 1/4"	3001
COLUNA 6X14 5/16	3129
COLUNA 6X17 5/16"	3002
COLUNA 6X20 5/16"	3003
COLUNA 6X27 5/16"	3639
COLUNA 6X20 3/8"	657
COLUNA 6X27 3/8"	8438

# TELCON

A tela de Telcon é um tipo de malha metálica, geralmente feita de aço, com furos que permitem ventilação e passagem de luz. É usada em construções para cercas, proteção de áreas, e em aplicações industriais, como em painéis de filtragem e divisórias.

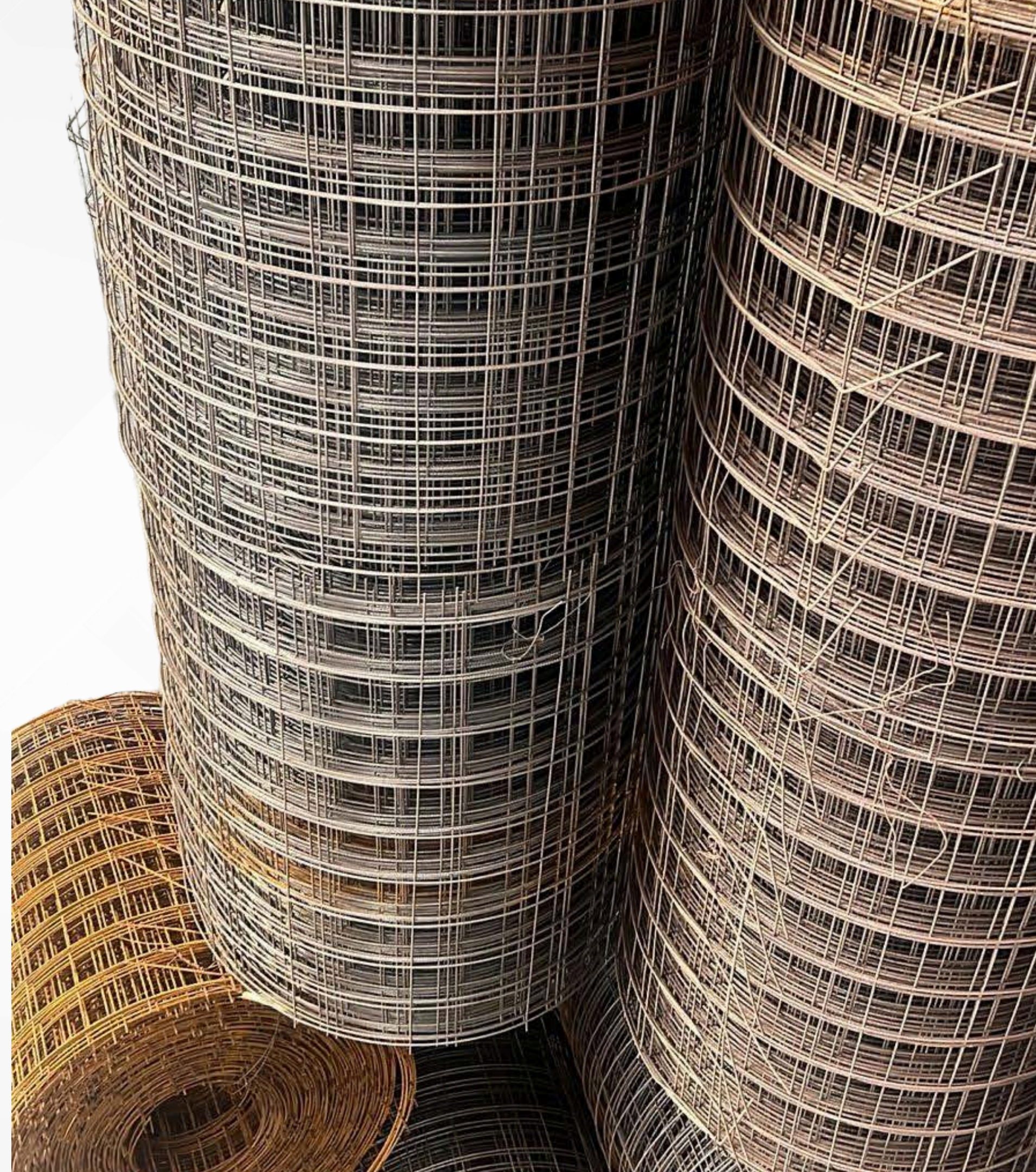

## PAINEL TELCON

<b>PB113 0,975X120 (MANILHA)</b>	<b>4887</b>
<b>MF113 0,975X120 (MANILHA)</b>	<b>4372</b>
<b>Q196 6,00X2,45 10X10 FIO 5.0</b>	<b>92</b>
<b>Q138 6,00x2,45 10X10 FIO 4.2</b>	<b>3664</b>
<b>Q92 6,00X2,45 15X15 FIO 4.2</b>	<b>3133</b>
<b>EQ138 3X2 10X10 FIO 4.2</b>	<b>7818</b>
<b>EQ92 3X2 15x15 FIO 4.2</b>	<b>3320</b>
<b>EQ71 3X2 20X20 FIO 4.2</b>	<b>8500</b>
<b>EQ45 3X2 20x20 FIO 3.4</b>	<b>6032</b>

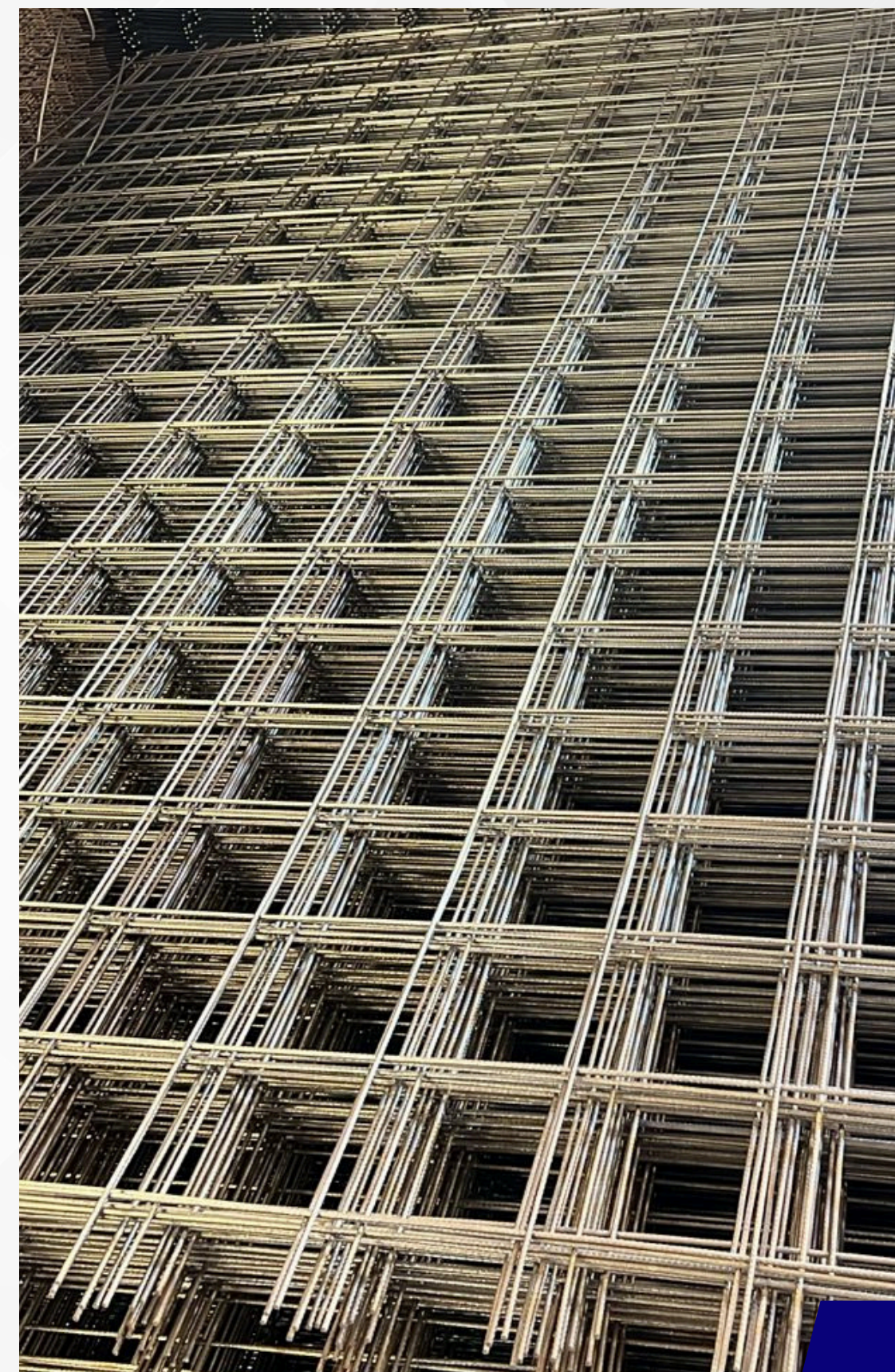



# ESTRIBOS

Estribos são barras de aço em forma de laços utilizados em estruturas de concreto armado, como vigas e pilares. Eles servem para reforçar a estrutura contra esforços de cisalhamento, evitar fissuras e manter a posição das barras principais, garantindo maior resistência e estabilidade.



ESTRIBOS	CÓD
6X17	2772
6X20	2855
6x22	2773
6x25	2441
6X27	2771
10X25	4247



# PREGOS

PREGOS	CÓD		
6X6	1415	15X21	1442
8X8	2715	16X18	1463
10X10	1416	16X21	1464
12X12	1437	16X24	2740
12X15	86	16X27	101
13X15	165	17X21	1467
13X18	1439	17X24	102
14X18	93	17X27	1468
14X21	94	17X30	115
15X15	1440	17X21 ARDOX/ANELADO	2716
15X18	1441	17X27 ARDOX/ANELADO	2717
		17X27 CABEÇA DUPLA	2815



PREGOS	CÓD		
18X27 CABEÇA DUPLA	2816	19X39	131
18X27 GALVANIZADO	1634	20X30	1648
18X17 P/TELHAC/ARRUELA	1635	20X42	151
18X24	1466	20X45	152
18X27	1544	20X48	409
18X30	122	22X42	157
18X36	2718	22X48	1636
18X30 CABEÇA DUPLA	7980	22X54	2999
19X27	1682	23X54	2721
19X30	130	23X60	2727
19X36	1441	25X72	2719
		26X78	218

PREGOS	CÓD
26X78	2724
27X30	2725
GRAMPO DE CERCA GALV. 1X9	1165
GRAMPO DE CERCA GALV. 7/9	1166
GRAMPO DE CERCA POLIDO 1X9 AVANT	8131

PREGOS GERDAU	CÓD
17X21	1467
17X27	1468
18X24	1466
18X27	1544
19X36	1545
18X27 P/TELHA C/ARRUELA	857

PREGOS GALVANIZADOS	CÓD
12X12 S/C	9092
15X15	9093
16X24	9094
17X21	9095
17X27 C/C E S/C	C/C 8869
18X27	9096
19X36	8870

<b>PREGO DE AÇO GALVANIZADO</b>	
<b>PACOTES C/100 PÇS ANCORA</b>	
10X10	7286
12X12	947
15X15	948
17X21	966
17X27	6697
<b>GUEPAR</b>	
17X21	7327
17X27	7328
TELHEIRO 18X30 C/ 500G	7874

<b>PREGO GALVANIZADO A FOGO</b>	
<b>PACOTES C/1KG GUEPAR</b>	
17X21 S/C GALV. A FOGO	7379
17X27 S/C GALV. A FOGO	7437
<b>PREGOS CLEIBER</b>	
TELHEIRO 18X30 C/CARRUELA C/30 UN	5650
PREGO GALV. A FOGO 17X21, 17X27, 18X27	5651
18X27 P/TELHA C/ARRUELA TELAMBRADO	8110

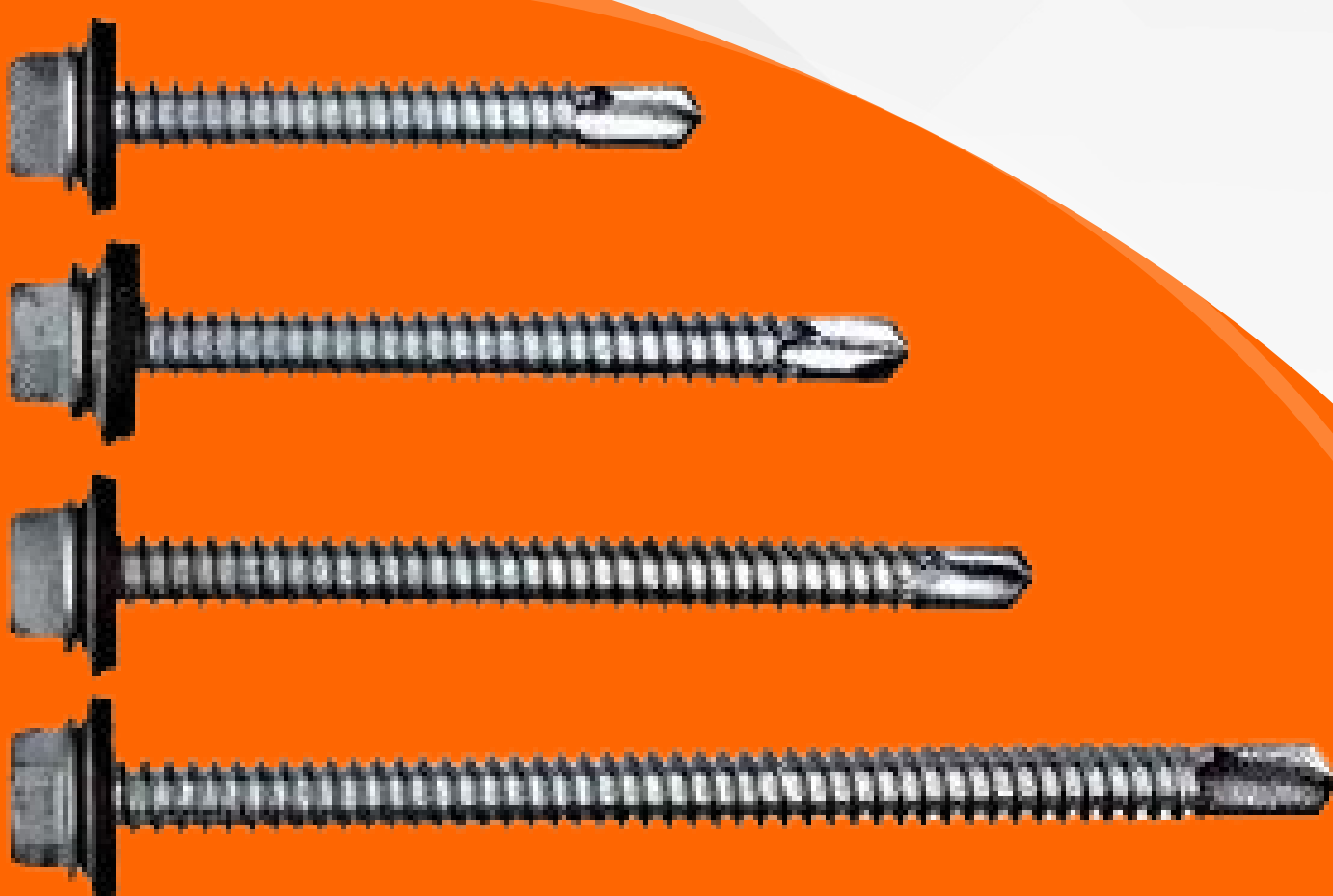

# FIXAÇÃO

Ferramentas de fixação são usadas para unir objetos com segurança. A escápula fixa partes de estruturas, o parabolt, parafuso com ancoragem é usado em concreto para garantir alta resistência e a bucha segura parafusos em superfícies. Já o rebite une materiais de forma permanente e o pino de aço, trava peças mecânicas.

PARAFUSOS	CÓD
TELHA-FIX 5/16" X 110 (100 PÇS)	3004
AUTOBROC TELHA/METAL 12 X 1.1/2 CAB (200PÇS)	4795
BARRA ROSCADA (1,00M)	
1/4"	1553
5/16"	1552
3/8"	1551
1/2"	407
3/4"	1948
1"	5972
PARABOLT	
3/8X3.1/2" GALVANIZADO 50PCS	4575
3/8X3.1/2" INOX 100PCS	2676

REBITE	CÓD
REBITE 525 ABA LARGA ALUMINIO 500 PÇ	633
PINO DE AÇO	CÓD
PINO COM FURO AÇÃO DIRETA C/ 100 PÇ	4003
PINO LISO ARRUELA CONICA 1/4X28X23 C/100 PÇ	1850
ESCÁPULA	
ESCAPULA ZINCADA B6 3,4X57MM C/100	7291
ESCAPULA ZINCADA B8 4,4X68MM C/100	7292
GANCHO GALV	
GANCHO GALVANIZADO 6 C/100	267
GANCHO GALVANIZADO 8 C/100	2397

GANCHO INOX	CÓD
GANCHO INOX 8 C/100	4992
PITÃO	
PITAO ZINCADO B6 3,4X57MM C/100	7293
PITAO ZINCADO B8 4,4X67MM C/100	7294
BUCHA C/ABA	
BUCHA 6 COM ABA C/1000	6
BUCHA 8 COM ABA C/1000	369





# ARAME GALVANIZADO

O arame galvanizado é um fio de aço revestido com uma camada de zinco para proteger contra corrosão e ferrugem. Ele é usado em várias aplicações industriais, como na fabricação de telas, cercas, fixação de materiais e estruturas, devido à sua resistência e durabilidade.

ARAMES		
	ARAME GALVANIZADO	CÓD
BWG 06	5,16MM 6,08 M/KG	2463
BWG 08	4,19MM 9,23 M/KG	2469
BWG 10	3,40MM 14,01 M/KG	2465
BWG 12	2,77MM 21,11 M/KG	2466
BWG 14	2,11MM 36,39 M/KG	2467
BWG 16	1,65MM 59,50 M/KG	2468
BWG 18	1,24MM 105,36 M/KG	2464

(somente rolo fechado 50 kg)





ARAME RECOZIDO	CÓD
ARAME RECOZIDO BWG 18 500G FIO DUPLO (PACOTE 10KG/20PÇ)	2217
ARAME RECOZIDO BWG 8 (SOMENTE ROLO FECHADO 70 KG)	6695
ARAME RECOZIDO BWG 10 (SOMENTE ROLO FECHADO 70 KG)	209
ARAME RECOZIDO BWG 12 (SOMENTE ROLO FECHADO 70 KG)	3045
ARAME RECOZIDO BWG 14 (SOMENTE ROLO FECHADO 70 KG)	2406
ARAME RECOZIDO BWG 16 (SOMENTE ROLO FECHADO 70 KG)	1888
ARAME RECOZIDO BWG 18 (SOMENTE ROLO FECHADO 40 KG)	7032
ARAME RECOZIDO BWG 14 COMERCIAL (ROLO DE 1KG)	9046
ARAME RECOZIDO BWG 16 COMERCIAL (ROLO DE 1KG)	9047



ARAME PVC (AZUL, VERDE, CINZA, AMARELO, VERMELHO, PRETO, BRANCO)		CÓD
BWG 10	4,7MM 11 M/KG	7290
BWG 12	3,8MM 18 M/KG	2195
BWG 14	2,8MM 33 M/KG	2198
BWG 16	2,3MM 51 M/KG	2202
BWG 18	1,9MM 80 M/KG	2205

(somente rolo fechado 50 kg)



ARAME GALVANIZADO COMERCIAL		CÓD
BWG 12	2,77MM 21,11 M/KG BELGO	2176
BWG 14	2,11MM 36,39 M/KG BELGO	2177
BWG 16	1,65MM 59,50 M/KG BELGO	2178
BWG 18	1,24MM 105,36 M/KG BELGO	355
BWG 18	1,24MM 105,36 M/KG MORLAN	3599
BWG 18	1,24MM 105,36 M/KG VONDER	2841
BWG 20	0,89MM 204,52 M/KG BELGO	2180
BWG 20	0,89MM 204,52 M/KG AJAX	2879
BWG 22	0,71MM 321,36 M/KG BELGO	2181
BWG 22	0,71MM 321,36 M/KG AJAX	3911



LINHA

**AGROPECUÁRIA**

# FARPADOS:

**Arames farpados** são um tipo de fio de metal com pontas afiadas espaçadas regularmente. Ele é usado para cercar propriedades e áreas rurais, proporcionando segurança e controle de acesso ao dificultar a passagem de pessoas e animais.



ARAME FARPADO	
CLASSE A (1,6MM)	CÓD
50M	6262
100M	2478
250M	2182
500M	2768
MOTTO	
CÓD	
250M	4898
500M	2903
ELEFANTE (2,2MM)	
CÓD	
250M	4873
400M	2188

# FARPADOS:





ARAME PVC COMERCIAL		CÓD
BWG 16	2,4MM 51,47 M/KG BELGO	2184
BWG 18	2,0MM 82,64 M/KG BELGO	5120
BWG 18	2,0MM 82,64 M/KG MORLAN	818
BWG 18	2,0MM 82,64 M/KG VONDER	2189

ARAME ELECTRO		CÓD
15 - 500M FIO 1,83		2193
15 - 1000M FIO 1,83		2194

ARAME OVALADO		CÓD
15X17 - 500M		2250
15X17 - 1000M		5516

ARAME FRUTAMAX PARA CULTURAS AÉREAS		CÓD
FRUTAMAX ZN3 - 500M		2252
FRUTAMAX ZN3 - 1000M		2253



LINHA

**SERRALHERIA**





# BARRA CHATA:

É um componente metálico com uma superfície lisa e bordas arredondadas, sem cantos afiados. Reconhecida por sua versatilidade e durabilidade, é amplamente utilizada em várias aplicações industriais e na construção civil.

SERRALHEIROS	
BARRA CHATA (6M)	
BITOLA	CÓD
1/2" X 1/8"	7692
5/8" X 3/16"	7691
1" X 1/8"	418
1.1/2" X 1/8"	118
1" X 3/16"	191
1.1/4" X 3/16"	185
1" X 1/4"	408
2" X 1/8"	8315
1.1/2" X 3/16"	6711
1.1/4" X 1/4"	124
2" X 3/16"	6656
1.1/2" X 1/4"	7382
2" X 1/4"	4860
2" X 1"	8086



# BARRA REDONDA:

São peças de metal em formato cilíndrico e com superfície lisa. Ela é usada para fabricar grades, portões, estruturas metálicas, peças para maquinário e em diversas outras aplicações na construção civil e na indústria.

SERRALHEIROS	
BARRA REDONDA (6M)	
BITOLA	CÓD
1/4"	4863
3/8"	66
1/2"	108
5/8"	109
3/4"	4864
7/8"	7181
1"	6657

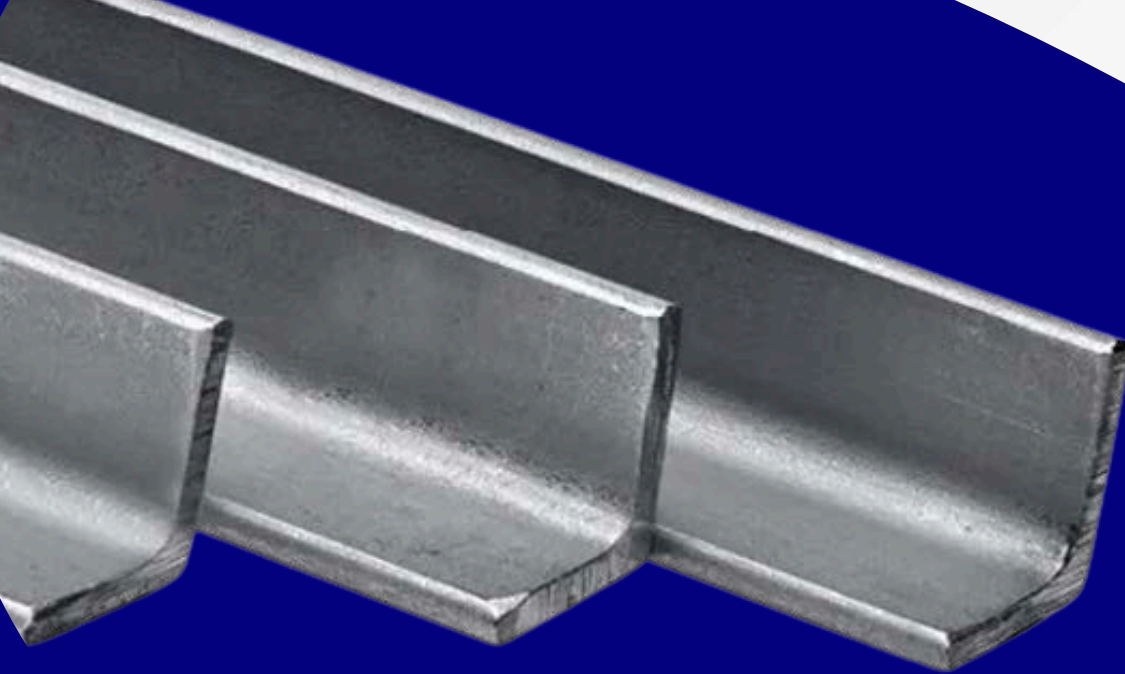

# CANTONEIRA:

São perfis em forma de "L" feitos de aço ou alumínio, usados para reforçar estruturas e unir superfícies em ângulos retos. Elas são empregadas na construção civil, na montagem de móveis e em suportes para prateleiras, oferecendo resistência e estabilidade.

SERRALHEIROS	
CANTONEIRA	
BITOLA	CÓD
5/8" X 1/8"	1737
3/4" X 1/8"	1736
7/8" X 1/8"	1772
1" X 1/8"	1773
1.1/4" X 1/8"	1776
1" X 3/16"	2216
1.1/2" X 1/8"	1774
2" X 1/8"	7965
1.1/2" X 3/16"	6658
1.1/4" X 1/4"	1735
1.1/2" X 1/4"	8292
2" X 3/16"	7967
2" X 1/4"	7966
2.1/2" X 1/4"	8436



# CHAPAS GALVANIZADAS:

São folhas de aço revestidas com uma camada de zinco para proteção contra corrosão. Usadas em construção civil, indústria e automobilismo, elas servem para revestimentos, estruturas e componentes que necessitam de resistência à ferrugem e durabilidade.

**CHAPA GALVANIZADA**

**3000X1000X0,43 (28)**

**CÓD 2634**

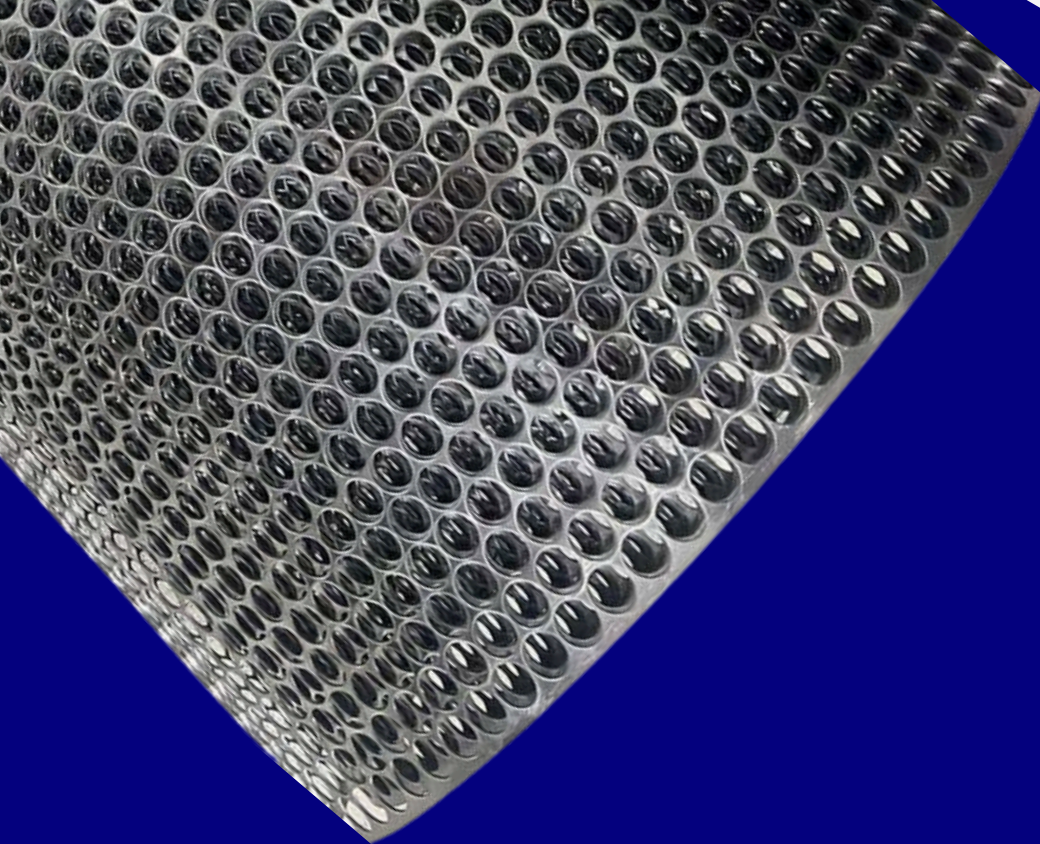

# CHAPA PERFURADA, XADREZ E EXPANDIDA

A chapa xadrez é uma placa metálica antiderrapante usada em pisos e rampas. A chapa perfurada possui furos para ventilação e drenagem, aplicada em fachadas e divisórias.

## CHAPA PERFURADA – FURO REDONDO

CHAPA PERFURADA FURO REDONDO 0,9 6,35 EC 9 2X1,2M	655
CHAPA PERFURADA FURO REDONDO 0,9 6,35 EC 9 2X1M	2164
CHAPA PERFURADA FURO REDONDO 2,0 6,00 EC 8 2X1,2M GALV	8837

## CHAPA XADREZ

CHAPA XADREZ ALUMINIO 1,20MM X 2,00X1,00M	4441
CHAPA XADREZ 1,20 MM X 2,00 X 1,25 ALTURA	6934

## CHAPA EXPANDIDA

CHAPA EXPANDIDA FE#50X100MM Ø6,35X6,5MM 2X1M	222
CHAPA EXPANDIDA FE#12X25MM Ø1,5X1,8MM 2X1M	1877
CHAPA EXPANDIDA FE#50X100MM Ø4,75X4,75MM 2X1M	2503
CHAPA EXPANDIDA FE#12X25MM Ø1,5X1,8MM 2X1,2M	3362

# CHAPA MOEDA, EXPANDIDA, XADREZ E PERFURADA

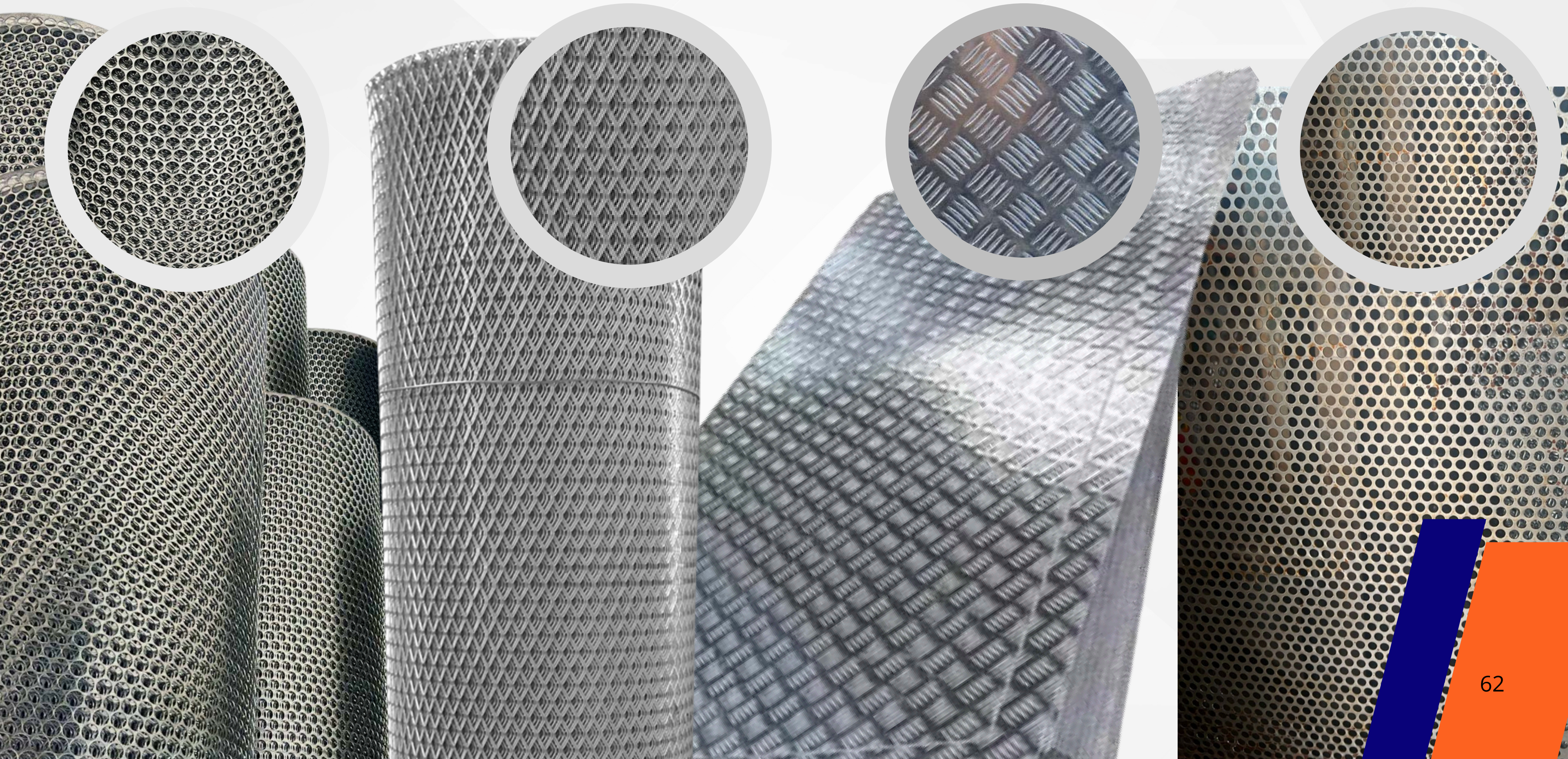



# ELETRODO REVESTIDO:

Estas são varas metálicas utilizadas em processos de soldagem, com uma camada de revestimento que protege o arco elétrico e melhora a qualidade da solda. São empregados para unir peças de metal em diversos tipos de estruturas e componentes industriais.

## ELETRODO REVESTIDO

**2,5MM**

**COD 1935**

**3,25MM**

**COD 1529**

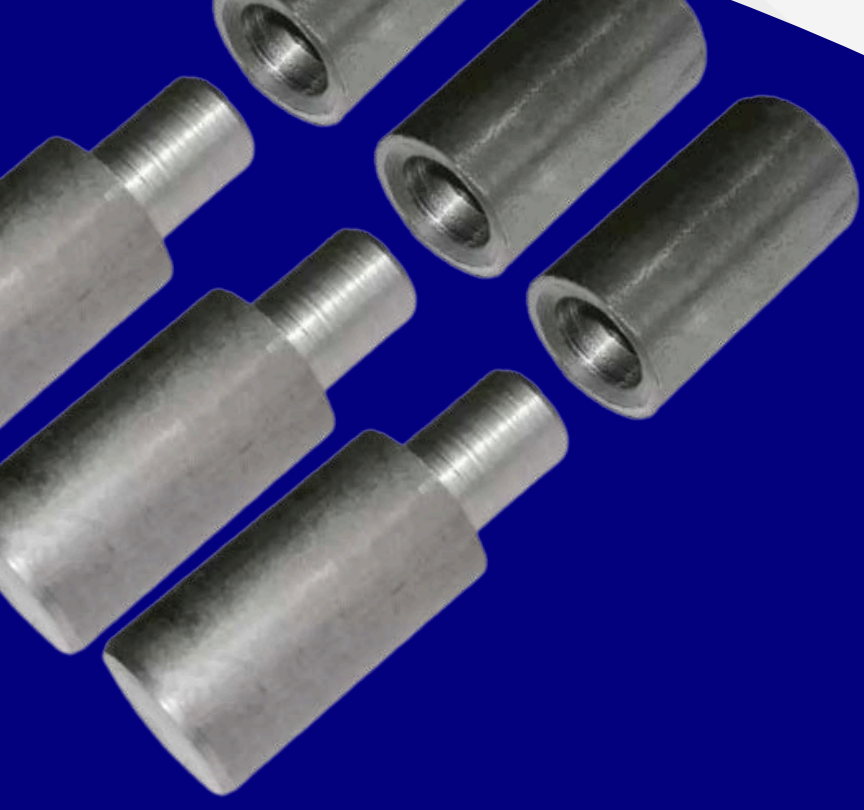

# GONZO:

É um rolamento mecânico que conecta duas peças sólidas, permitindo um ângulo de rotação limitado entre elas. Usado principalmente em dobradiças para móveis e portões, ele funciona como um eixo fixo, permitindo a rotação das peças com certa liberdade.

GONZO:	
1"	1585
7/8"	1928
3/4"	1584
5/8"	1583
1/2"	1586
3/8"	1587





# METALON:

O metalon, feito de aço carbono, é amplamente utilizado na indústria e construção civil, disponível em formatos quadrados ou retangulares. Reconhecido por sua resistência e versatilidade, ele é também empregado em diferentes projetos decorativos e arquitetônicos.

SERRALHEIROS	
METALON PRETO (6M)	
BITOLA	CÓD
100X100 (14)	905
80X80 (14)	2017
60X60 (14)	7710
60X40 (18)	630
50X30 (18)	2967
30X20 (18)	455
20X20 (18)	425

METALON GALVANIZADO (6M)	
BITOLA	CÓD
60X40 (14)	1263
50X30 (18)	1698
30X30 (18)	8838
25X25 (18)	4066
30X20 (18)	5007
20X20 (18)	5071

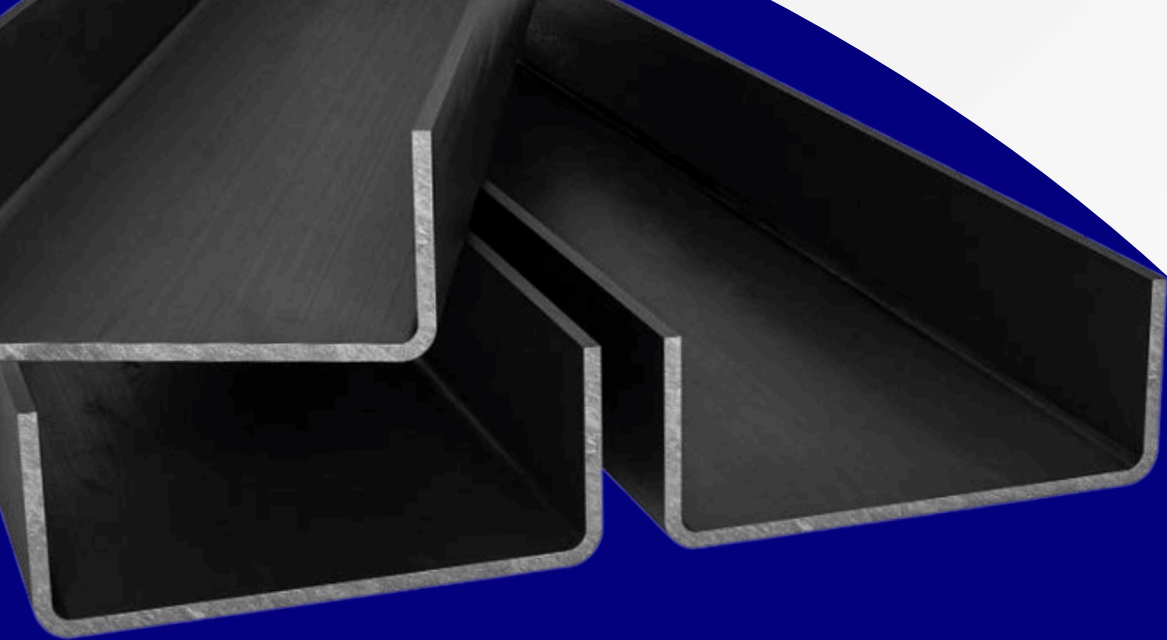

# PERFIL U:

Perfis são vigas metálicas feitas de aço galvanizado, zincoalumínio ou galvalume, usadas na construção civil (como em coberturas e estruturas metálicas) e na indústria. O perfil em formato de U é um dos mais comuns, com duas variações: o perfil U simples (US), usado em estruturas treliçadas, e o perfil U enrijecido (UE), que possui uma aba interna adicional para maior resistência, também conhecido como "viga G".

PRETO	
PERFIL U SIMPLES (6M)	
BITOLA	CÓD
150X50X3,0MM	3442
100X50 (14)	7170
100X40 (14)	6944
75X40 (14)	3988
50X25 (14)	1534

PERFIL U ENRIJECIDO (6M)	
BITOLA	CÓD
100X50X17 (14)	1564
100X40X17 (14)	3425
75X40X15 (14)	1536

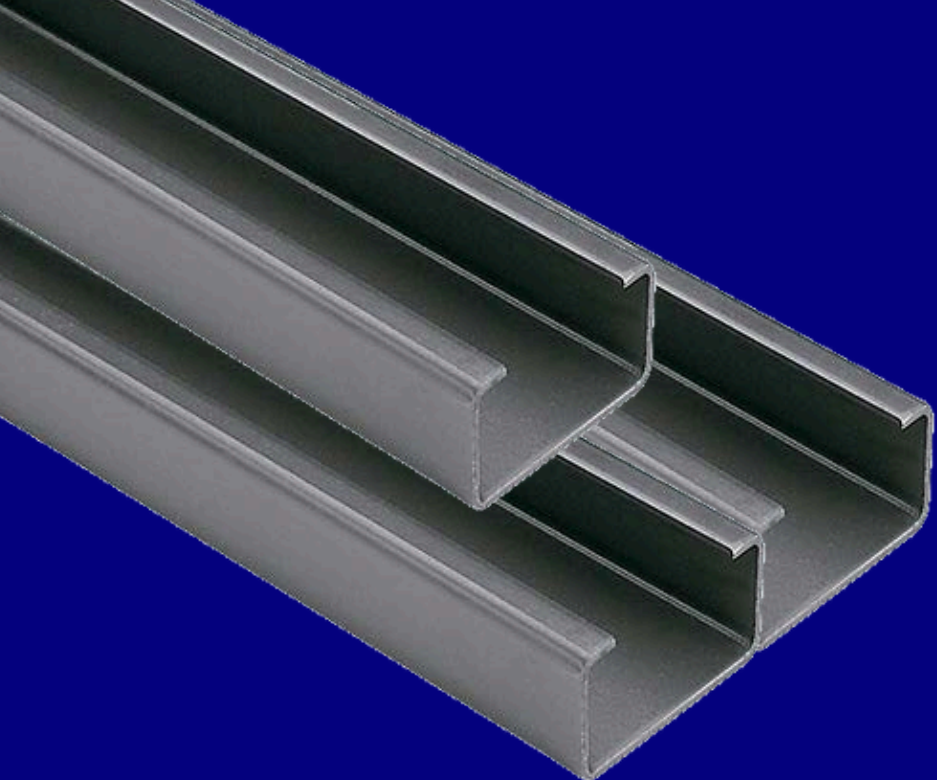

# PERFIL ENRIJECIDO

O perfil "U" enrijecido é uma barra metálica em formato de "U" com reforços adicionais para aumentar sua resistência estrutural. Ideal para vigas e painéis, garante estabilidade e durabilidade.

## GALVANIZADO

### PERFIL U SIMPLES (6M)

BITOLA	CÓD
127X50 (14)	8577
100X50 (14)	8806
100X40 (14)	8805
75X40 (14)	6879
50X25 (14)	8504

### PERFIL U ENRIJECIDO (6M)

BITOLA	CÓD
127X50X17 (14)	8836
100X50X17 (14)	7956
100X40X17 (14)	8050
75X40X15 (14)	8085
50X25X10 (14)	8626

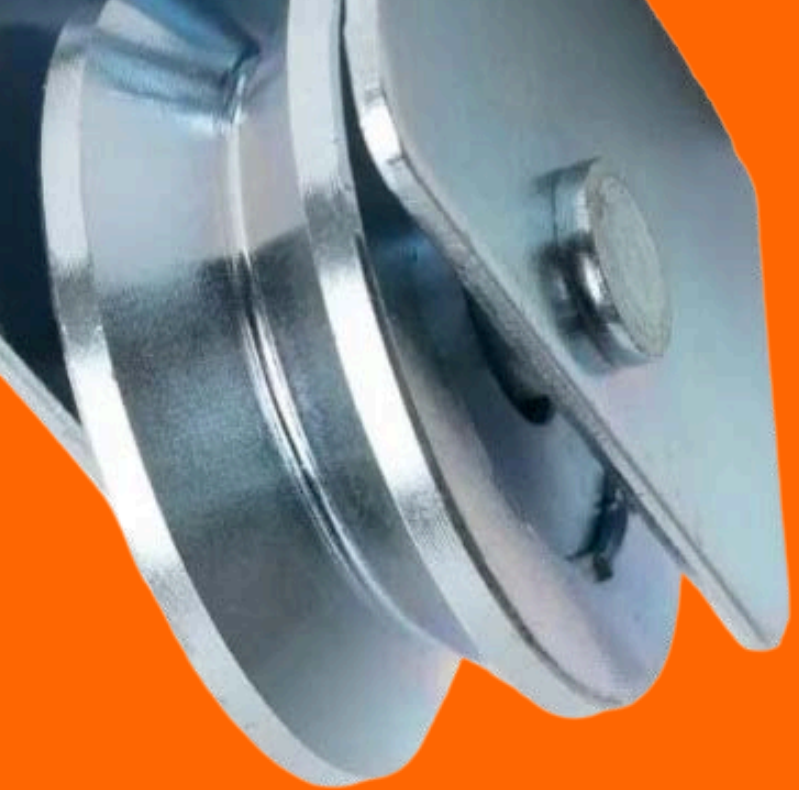

# ROLDANA:

Uma roldana metálica é uma máquina simples composta por uma ou mais rodas de metal e um cabo, usada para facilitar o levantamento ou deslocamento de cargas, reduzindo a força necessária. Elas são frequentemente utilizadas em construção e agricultura.

## ROLDANA P/TRILHO DE 1"

### 2 ROLAMENTOS

3"	3640
2.1/2" NYLON	1570
2.1/2"	1591
2"	3987



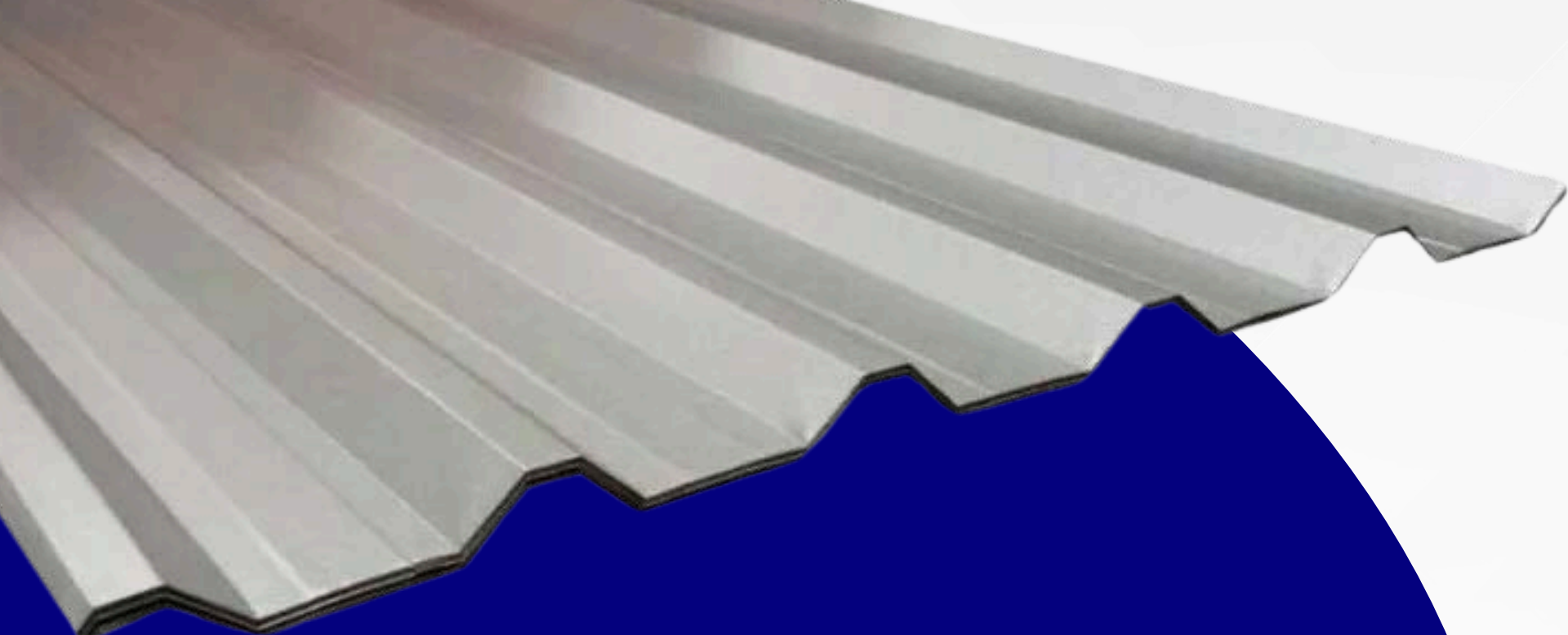

# TELHA TRAPEZOIDAL:

A telha Galvalume é feita de aço revestido com uma camada de alumínio, zinco e silício. Esse revestimento proporciona maior resistência à corrosão, combinando a durabilidade do alumínio com a proteção do zinco.

## TELHA GALVALUME TIPO TRAPÉZIO

EXP: 0,43MM LARGURA: 1,07M	CÓD
4 METROS	4367
5 METROS	5641
6 METROS	5642

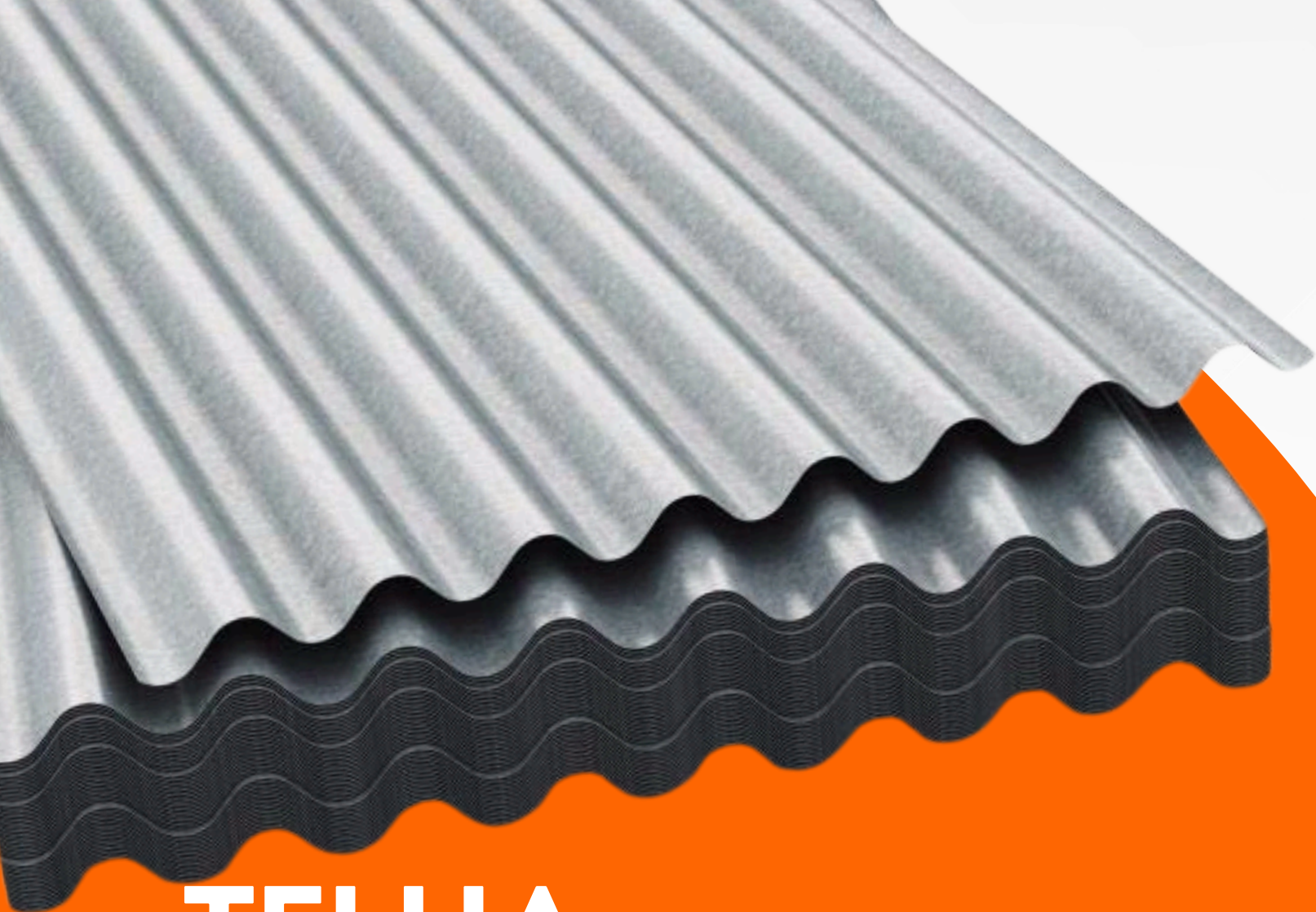

# TELHA ONDULADA

A telha ondulada é um tipo de cobertura com formato em ondas, utilizada para telhados e coberturas, oferecendo boa resistência, escoamento da água da chuva e ventilação, sendo ideal para galpões, áreas industriais e residenciais.

## TELHA ONDULADA

CÓD

TELHA GALVALUME ONDULADA 0,43X985X18MM-4M

7330

TELHA GALVALUME ONDULADA 0,43X985X18MM-5M

7331

TELHA GALVALUME ONDULADA 0,43X985X18MM-6M

7332



# CHAPA LAMBRIL

A chapa lambril é um tipo de cobertura metálica que imita a aparência de lambris de madeira, usada em telhados e forros para proporcionar um visual sofisticado, fácil instalação e durabilidade. Ela oferece proteção térmica e acústica, sendo ideal para áreas residenciais e comerciais.

LAMBRIL ONDA BAIXA GALVANIZADO

EXP: 0,8MM 2000X1100MM

3511



# TUBO GALVANIZADO

Um tubo galvanizado é um tubo de aço revestido com uma camada de zinco para protegê-lo contra corrosão e ferrugem. Esse tipo de tubo é amplamente utilizado em sistemas de água, esgoto, e outras instalações que requerem durabilidade e resistência a ambientes úmidos.

SERRALHEIROS	
TUBO GALVANIZADO 1.95MM (6M)	
MEDIDA EXTERNA	CÓD
3" (76,20MM)	2656
2.1/2" (63,50MM)	1669
2" (50,80MM)	3296
1.1/2" (38,10MM)	1667
1.1/4" (31,75MM)	1666
1" (25,4MM)	4015
3/4" (19,05MM)	1664
TUBO GALVANIZADO 1.55MM (6M)	
MEDIDA EXTERNA	CÓD
1.1/2" (38,10MM)	3510
TUBO GALVANIZADO 1.25MM (6M)	
MEDIDA EXTERNA	CÓD
3" (76,20MM)	7983
2.1/2" (63,50MM)	6144
2" (50,80MM)	299
1.1/2" (38,10MM)	6652
1.1/4" (31,5MM)	7816





LINHA

# FERRAMENTAS E UTILIDADES

# FERRAMENTAS E ACESSÓRIOS:



<b>CARRINHO DE MÃO</b>	
<b>CARRINHO DE MÃO METAL POP GALVANIZADO 50 METALOSA</b>	<b>468</b>
<b>CARRINHO METAL PLUS AZUL METALOSA</b>	<b>2915</b>
<b>CARRINHO DE MÃO POP 90 METALOSA</b>	<b>3143</b>
<b>CARRINHO METAL SUPER LARANJA METALOSA</b>	<b>3327</b>
<b>CARRINHO METALFORT QD M16 PC325 METALOSA</b>	<b>8415</b>
<b>*PEDIDO MÍNIMO DE 5 UNIDADES</b>	
<b>APENAS DESMONTADOS</b>	

## SERRINHA STARRETT

SERRINHA STARRETT 12X18

1355

SERRINHA STARRETT 12X18

6139

ACIMA DE 10UN

## CATRACAS

CATRACA P/EMENDAR ARAME (MENOR)

354

CATRACA GRANDE (ESTICADOR ARAME LISO)

2753

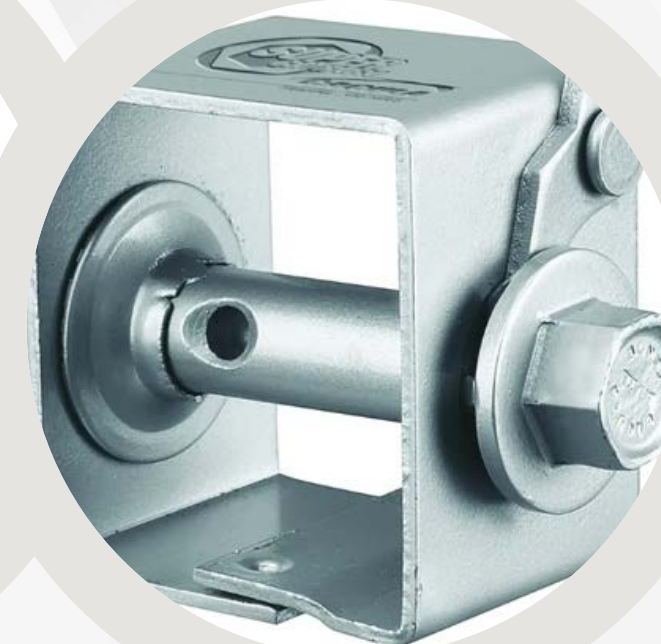



## DOBRADIÇAS

DOBRADIÇA FERRADURA N 0 CINFER	879
DOBRADIÇA LEVE ESPECIAL NO 1 PRETA	1582
DOBRADIÇA FERRADURA N 1 CINFER	2100
DOBRADIÇA FERRADURA N 3 CINFER	2102
DOBRADIÇA ESPECIAL No 02 PRETA CINFER	2115
DOBRADIÇA FERRADURA N 5 CINFER	2485
DOBRADIÇA QUADRADA P/BAIA PRETA CINFER	2647
DOBRADIÇA FERRADURA N 4 CINFER	3268
DOBRADIÇA FERRADURA N 6 CINFER	5168
DOBRADIÇA FERRADURA N 2	5464

## TAMPÃO

TAMPÃO T 40X40 SIMPLES FSB	1758
TAMPÃO T 60X60 SIMPLES REF FSB	1930
TAMPÃO T 50X50 SIMPLES FSB	3193
TAMPÃO T 60X60 ARTICULADO FSB	4720
TAMPÃO T 50X50 ARTICULADO FSB	4976
TAMPÃO T 40X40 ARTICULADO FSB	5150
TAMPÃO T 30X30 ARTICULADO FSB	5845
TAMPÃO T 20X20 ARTICULADO FSB	7513
TAMPÃO T 25X25 ARTICULADO FSB	7514
TAMPÃO T 30X30 ALTO ARTICULADO FSB	7515

## TAMPÃO

TAMPÃO T 20X20 ARTICULADO ALTO FSB	7516
TAMPÃO ATERRAMENTO REDONDO 22CM	7517
TAMPÃO VÁLVULA INCÊNDIO T 60X40CM FSB	7556





## FORNOS

<b>FORNO P/FOG. RETANG.FERRO PEQ. FSB</b>	<b>909</b>
<b>FORNO P/FOG. RETANG. FERRO GDE ESPECIAL FSB</b>	<b>2603</b>
<b>FORNO P/FOG.ARQUEADO VIDRO PEQ.FSB</b>	<b>2750</b>
<b>FORNO P/FOG. ARQUEADO VIDRO GDE</b>	<b>3520</b>
<b>FORNO P/FOG. RETANG. VIDRO GDE FSB</b>	<b>3752</b>

# CHAPA FOGÃO

As chapas de fogão de metal são superfícies de ferro fundido ou aço usadas sobre queimadores para distribuir o calor uniformemente. São ideais para grelhar alimentos e preparar pratos que exigem cozimento homogêneo.



## CHAPA FOGÃO

CHAPA FOGÃO 3 FUROSC/ TAMPA REF FSB	88
CHAPA FOGÃO 3 FUROS C REDUÇÃO REF FSB	365
CHAPA FOGÃO 3 FS TP REDUÇÃO COM BIFETEIRA LIBANEZA	528
TAMPA CHAPA FOGÃO AVULSA FSB	1487
REDUÇÃO CHAPA FOGÃO AVULSA FSB	1932
CHAPA FOGAO 2 FUROS SEM TAMPA REF FSB	1963
CHAPA FOGÃO 6 FUROS ECON REFO FSB	1983
CHAPA FOGÃO 3 FUROS C REDUÇÃO E BIFETEIRA REF FSB	2118
CHAPA FOGÃO 3 FS TP REDUÇÃO LEVE LIBANEZA	2698

CHAPA FOGÃO 4 FUROS C REDUÇÃO E BIFEIRA REF FSB	2973
CHAPA FOGÃO ALV 4 FUROS C REDUÇÃO REF FSB	3552
CHAPA FOGÃO 2 FS TP REDUÇÃO RETA LIBANEZA	3553
CHAPA FOGÃO 3 FUROS RETANGULAR C TAMPA REF FSB	4166
CHAPA FOGÃO 3 FUROS RETANGULAR	4519
CHAPA FOGÃO 4 FUROS C TAMPA REF FSB	4645
CHAPA FOGÃO 2 FUROS COM TAMPA REF FSB	4817
CHAPA FOGÃO 4 FUROS ECONÔMICA REF FSB	7557





## ACESSÓRIOS E FERRAMENTAS

CÓD

BETONEIRA 400L C/M MONO 127V MENEGOTTI

7558

CHURRASQUEIRA TONEL/BARRIL 200 LTS C/RODAS  
MINASCA

654

FOGÃO LENHA C/ FORNO MAESTRO No 2

3554

CHURRASQUEIRA BAFO/GRILL C/RODAS CHAPA  
MINASCA

6255

 AV. CARLOS LINDENBERG No 1036 - COBILÂNDIA - VILA VELHA/ES

 (27) 3246-8900 | (27) 99248-3216

 [WWW.TELAMBRADO.COM.BR](http://WWW.TELAMBRADO.COM.BR)

 [CONTATO@TELAMBRADO.COM.BR](mailto:CONTATO@TELAMBRADO.COM.BR)

